

IT Istruzioni d'uso
EN Instructions for use
FR Notice d'emploi
DE Gebrauchsanleitung
ES Instrucciones de uso
BR-PT Instruções para uso
NL Gebruiksaanwijzing
DK Brugsanvisning
FI Käyttöohjeet
CZ Návod na použití
SK Návod na použitie
HU Használati útmutató
SL Navodila za uporabo
RU Инструкции по пользованию
TR Kullanım kılavuzu
HR/SRB/MNE/BiH Upute za uporabu
EL Οδηγίες χρήσεως
AR :تعليمات الاستخدام

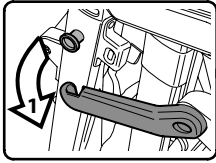

book for two

1



a

2

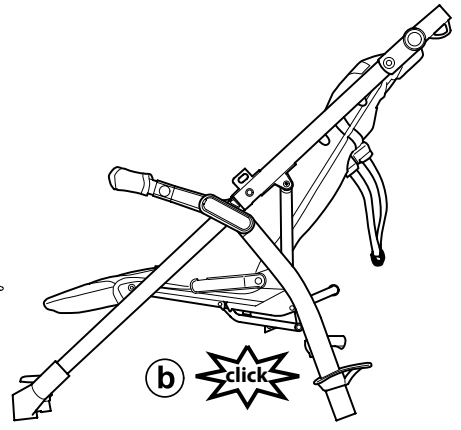
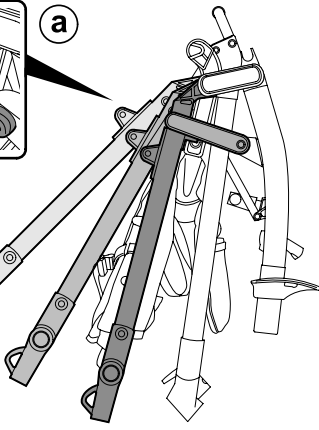

b

2

a

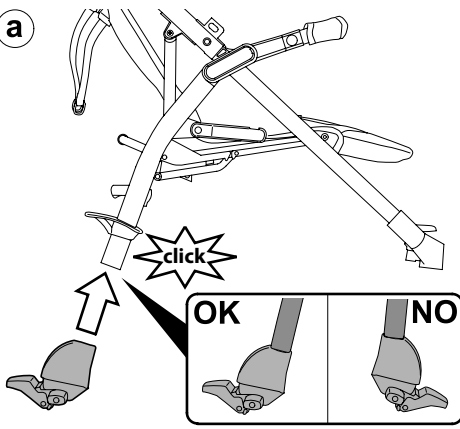

OK

NO

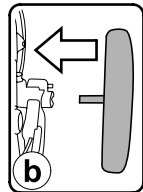

b



c

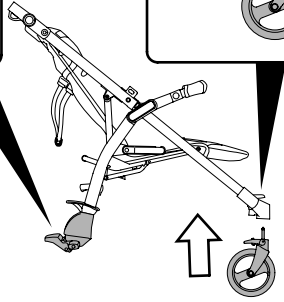

3

a

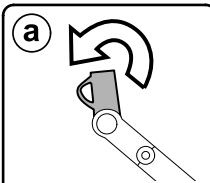

OK

b

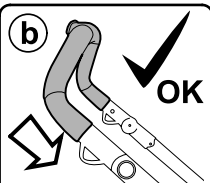

OK

NO

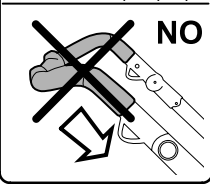

c

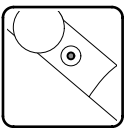
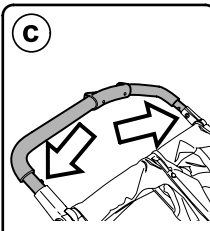

d

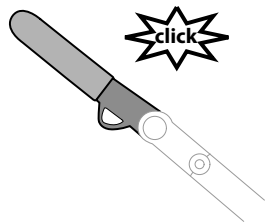

click

4

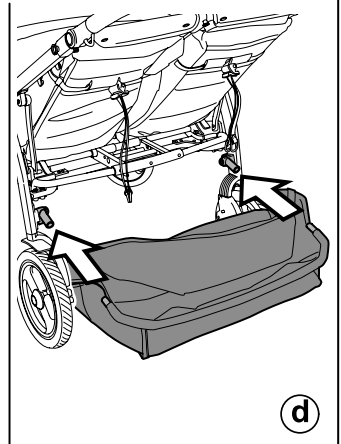
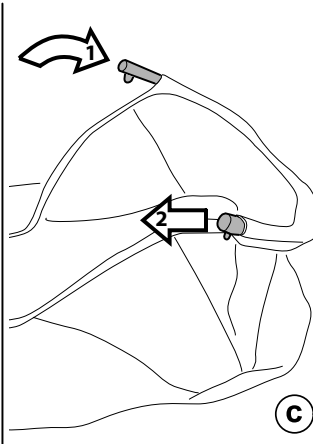
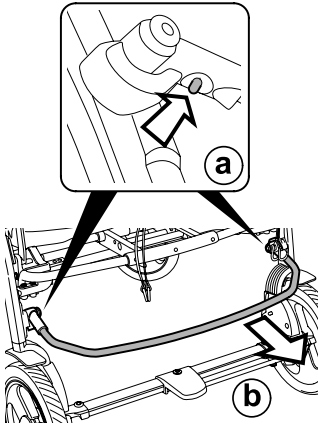

5

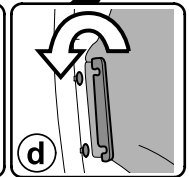
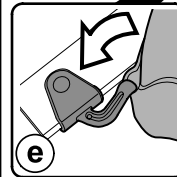
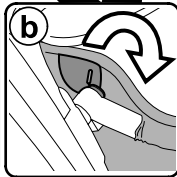
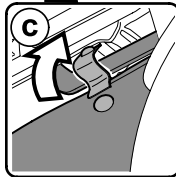
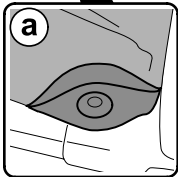
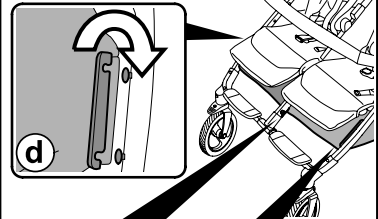
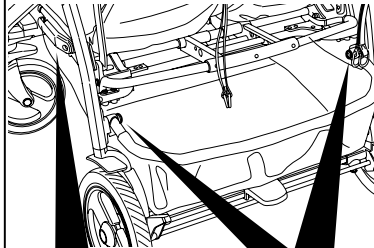
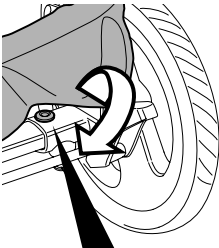

6

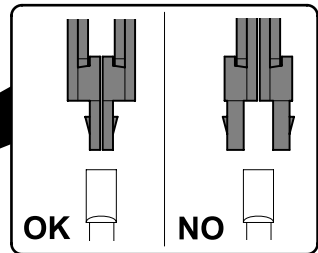
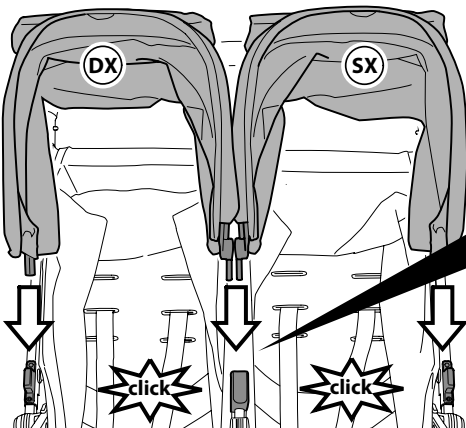

7

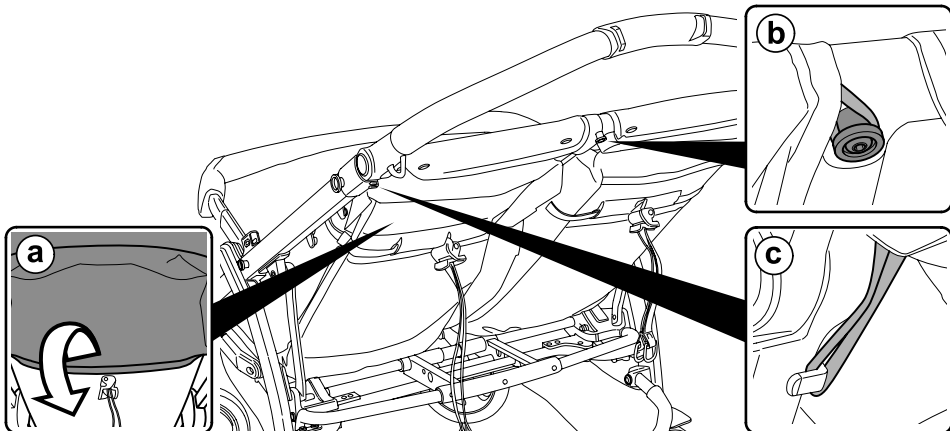

8

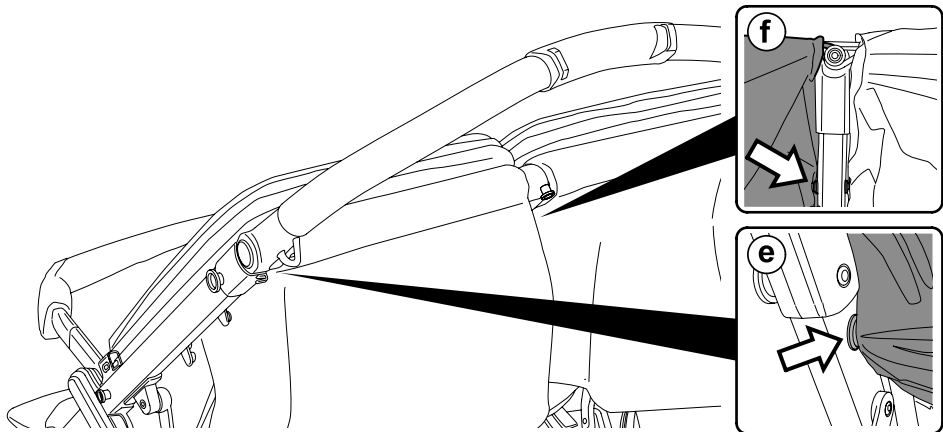

9

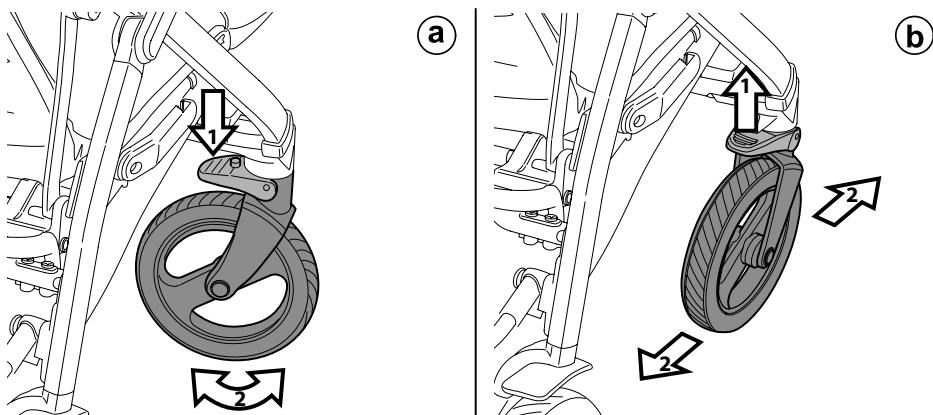

10

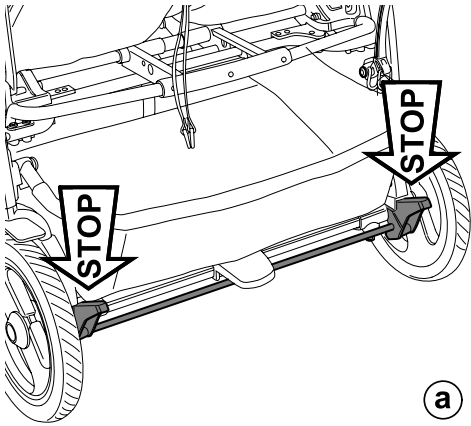

a

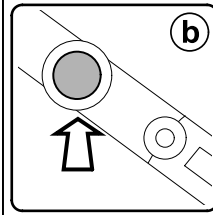

b

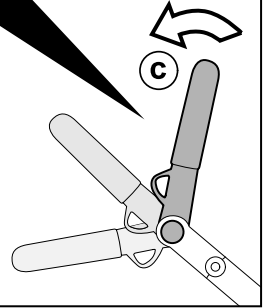

c

11

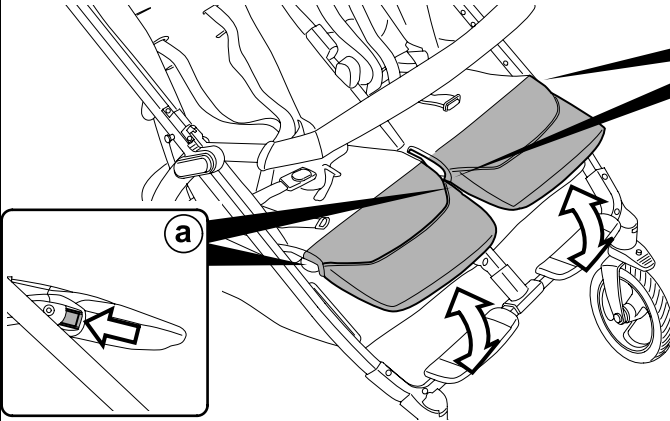

a

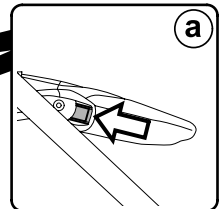

a

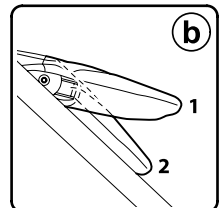

b

12

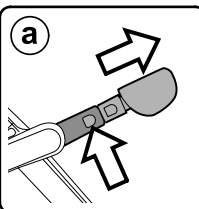
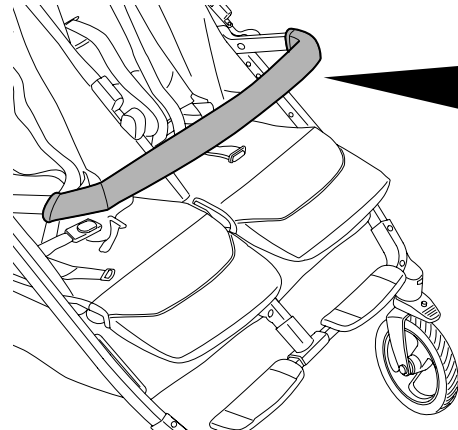

a

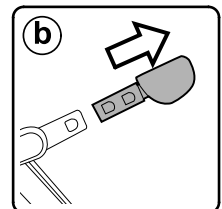

b

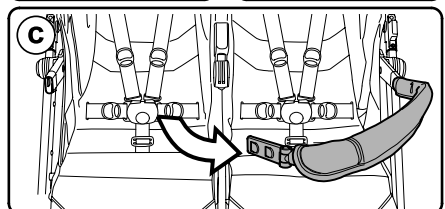

c

13

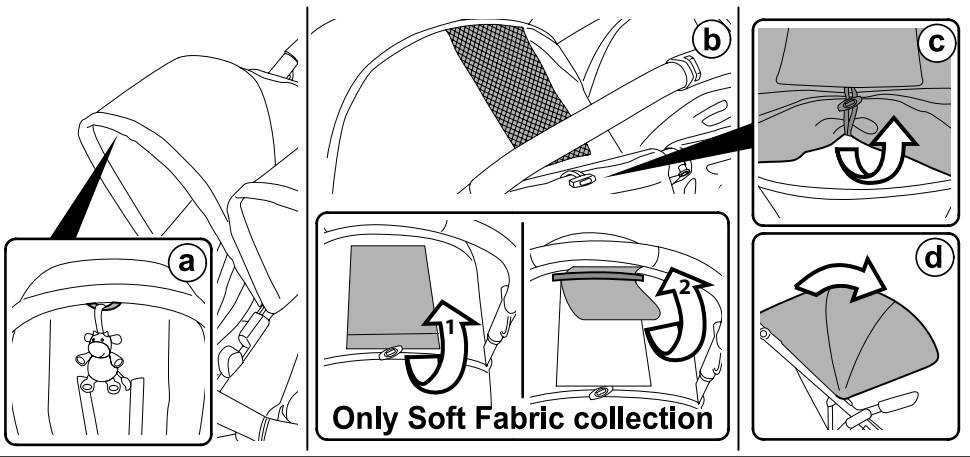

14

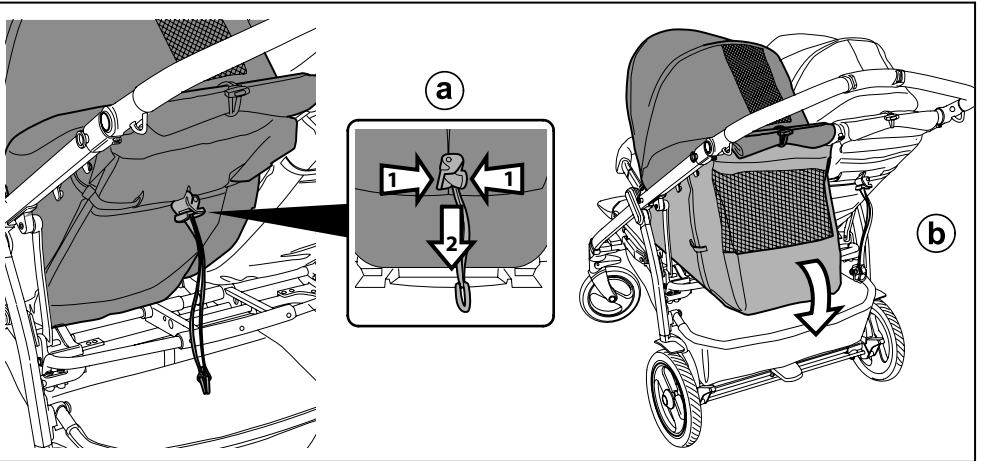

15

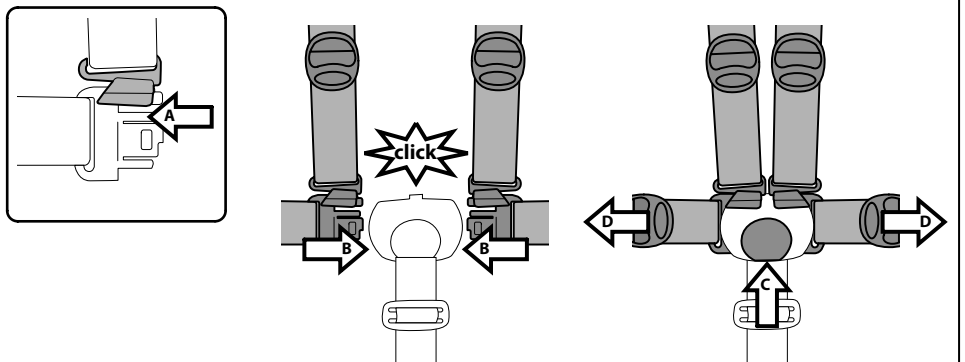

16

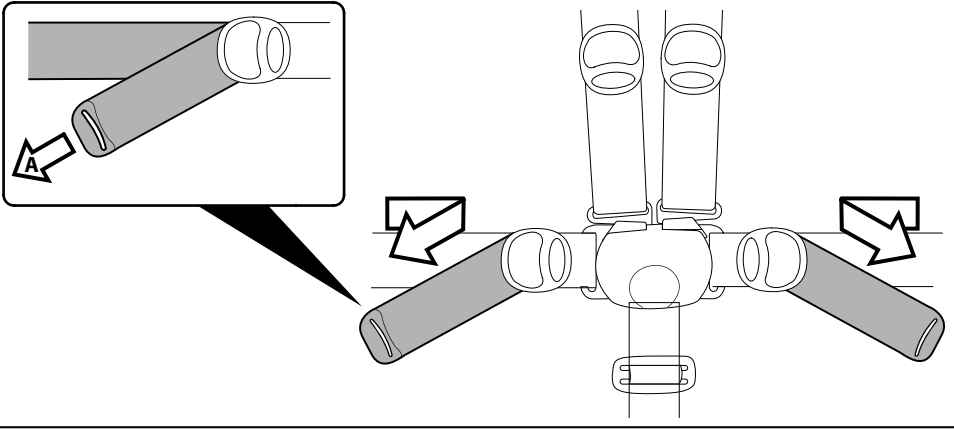

17

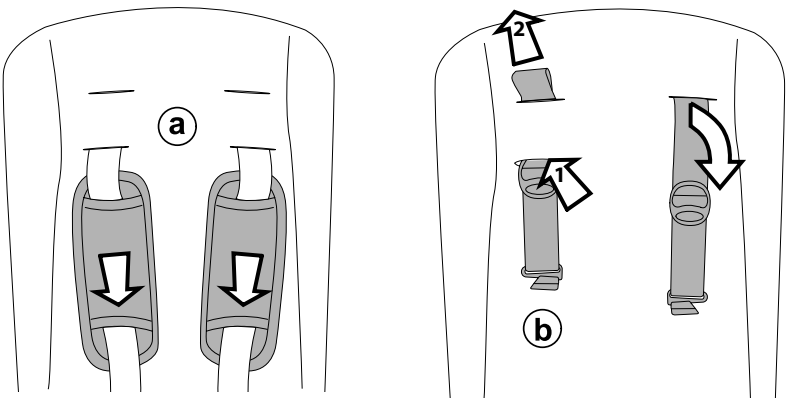

Only Soft Fabric collection

18

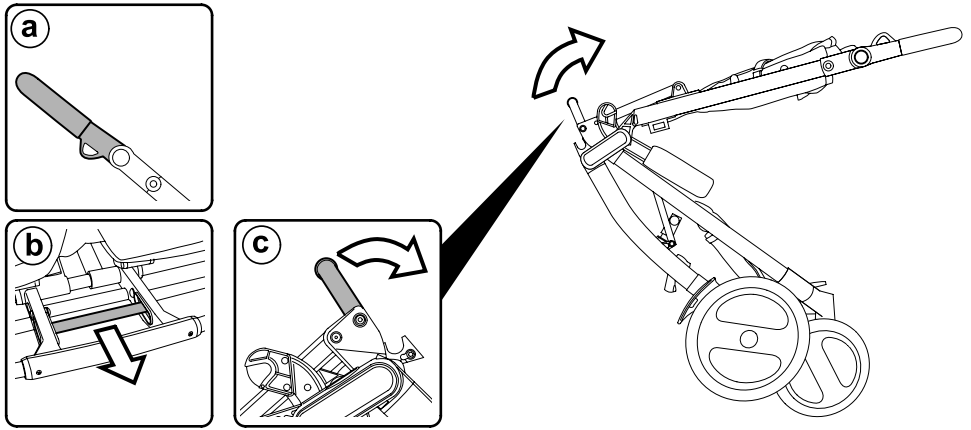

19

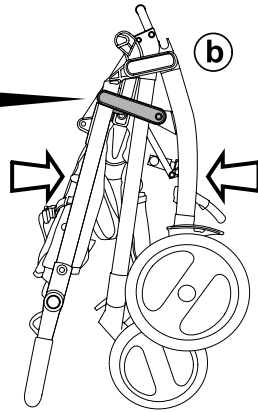
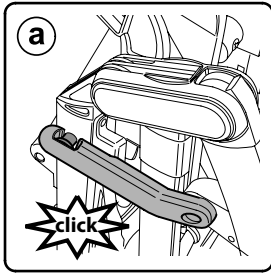

20

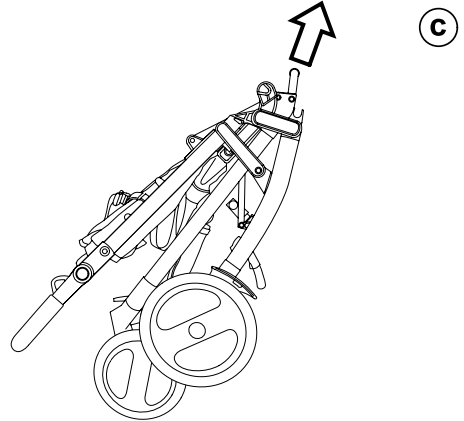
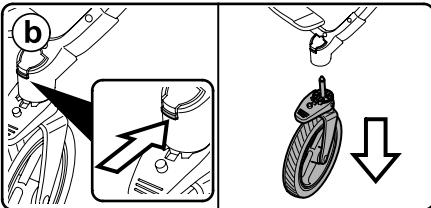
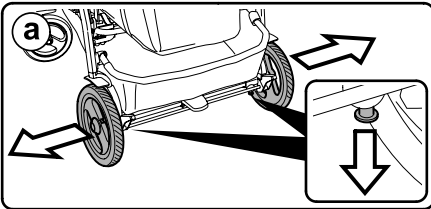

21

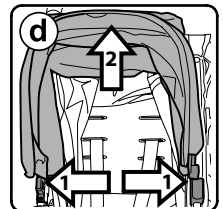
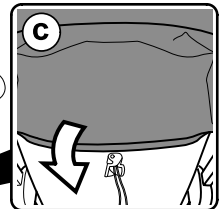
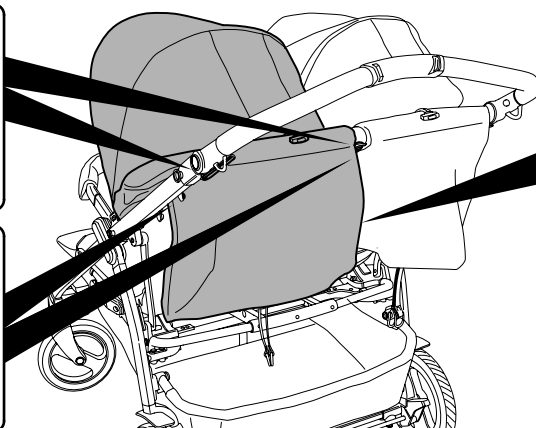
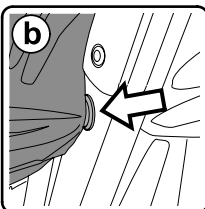
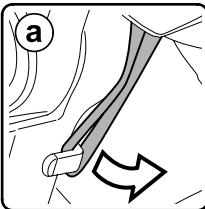

22

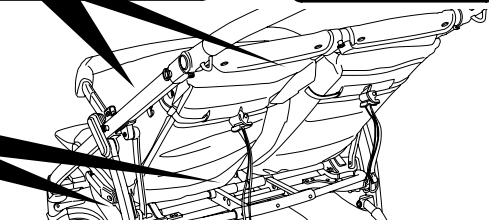
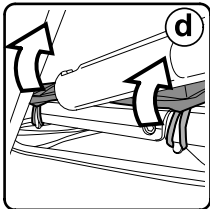
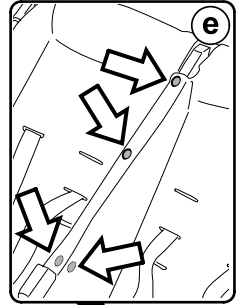
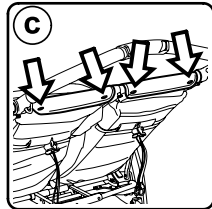
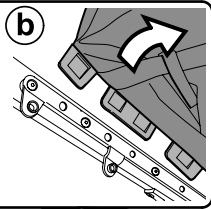
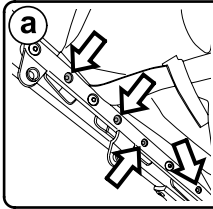

23

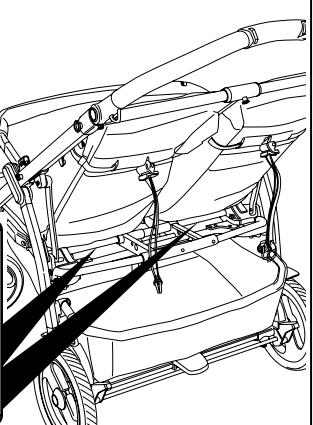
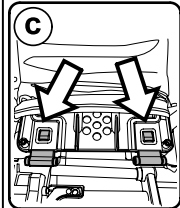
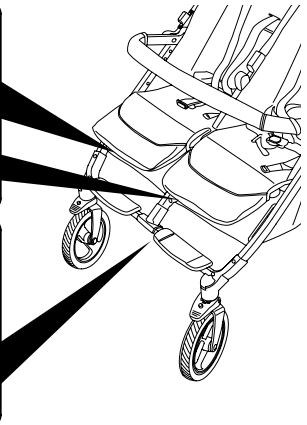
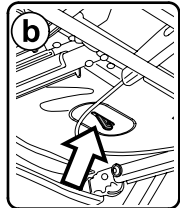
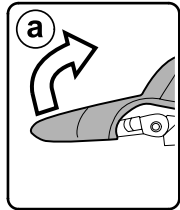

24

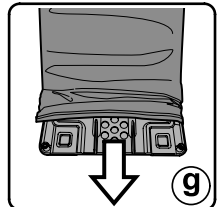
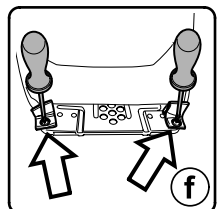
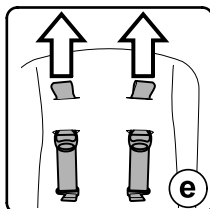
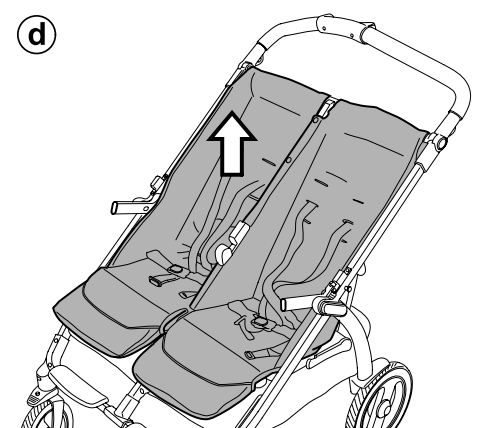

25

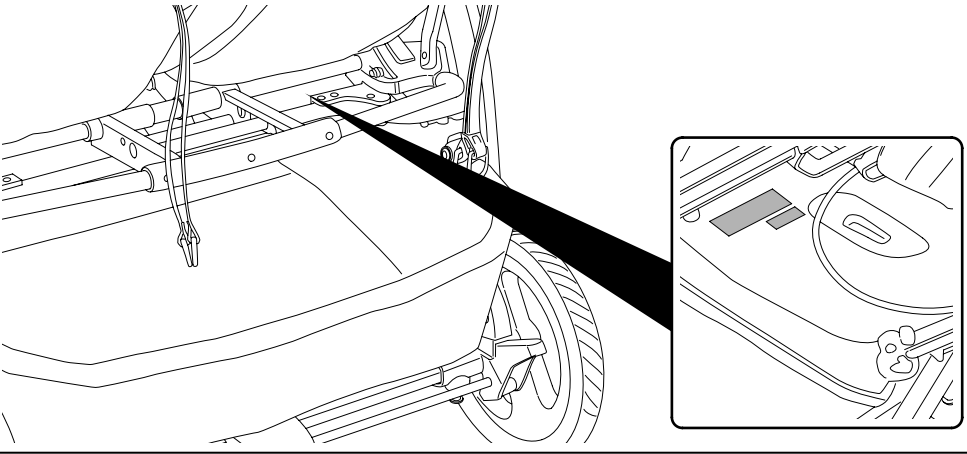

26

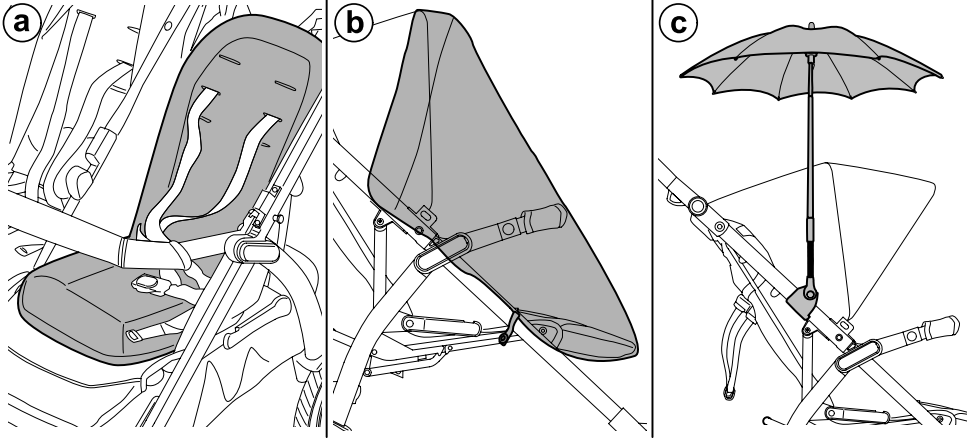

27

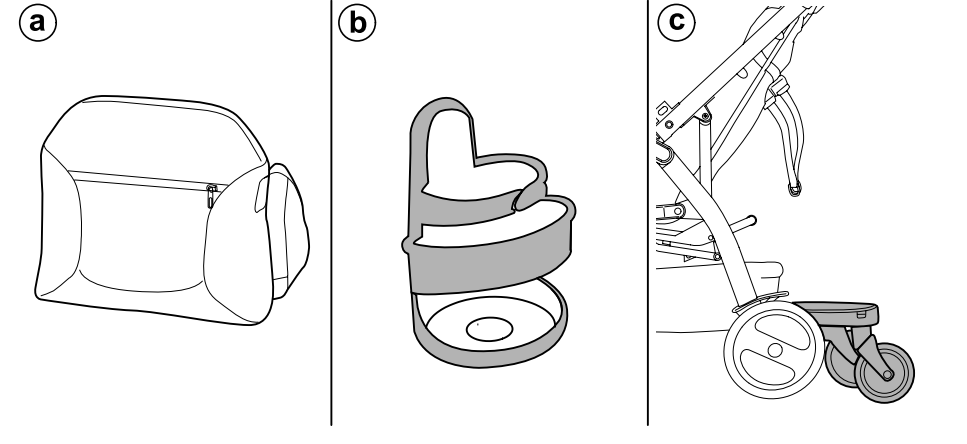

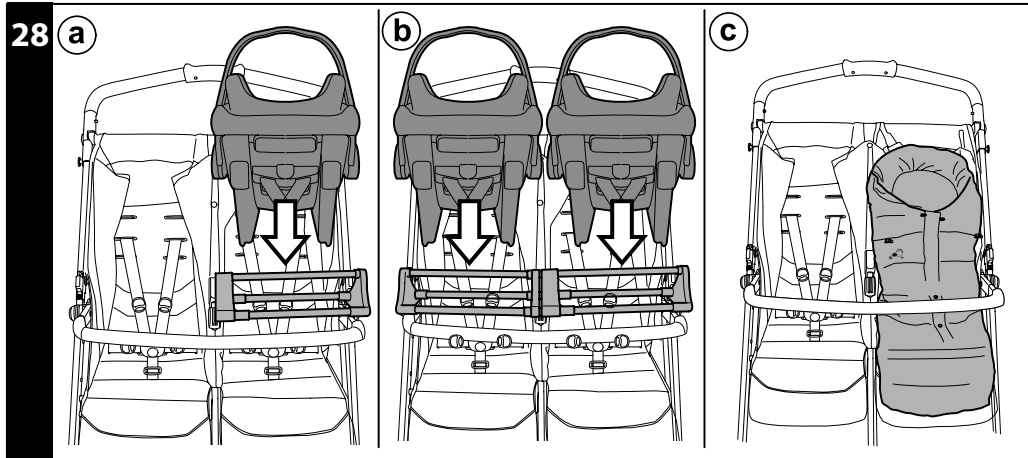

- IT Ricambi disponibili in più colori da specificare nella richiesta.
 EN Spare parts available in different colours to be specified when ordering.
 FR Pièces de rechange disponibles en plusieurs couleurs à spécifier dans la demande.
 DE Ersatzteile in mehr Farben vorhanden, die in der Anfrage spezifiziert werden müssen.
 ES Repuestos disponibles en otros colores que se especificarán en el pedido.
 BR-PT Peças de reposição disponíveis em cores alternativas a serem especificadas no pedido.
 NL Reserveonderdelen verkrijgbaar in meerdere kleuren, bij bestelling te specificeren.
 DK Reservedele kan leveres i flere farver som bør specificeres ved bestillingen.
 FI Varaosia saatavana eri värisinä: ilmoita väri tilauksessa.
 CZ U náhradných dielů, které jsou k dispozici ve více barvách, je nutné na objednávce specifikovat příslušnou barvu.
 SK Pri náhradných dieloch, ktoré sú k dispozícii vo viacerých farbách, je potrebné pri objednávke špecifikovať želanú farbu.
 HU A tartalék alkatrészek különböző színekben elérhetőek, melyeket rendeléskor kell kiválasztani.
 SL Rezervni deli so na voljo v več barvah, ki jih je treba navesti pri naročilu.
 RU Запчасти имеются различных цветов, необходимый указать в запросе.
 TR Siparişte belirtilen değişik renklerdeki yedek parçaları mevcuttur.
 HR/SRB/MNE/BIH Zamjenski dijelovi dostupni u više boja što je potrebno specificirati u narudžbi.
 EL Ανταλλακτικά διαθέσιμα σε διάφορα χρώματα. Προσδιορίστε όταν παραγγείλετε.
 قطع غيار متاحة بأكثر من لون. وحدد في الطلبية AR

Book for two

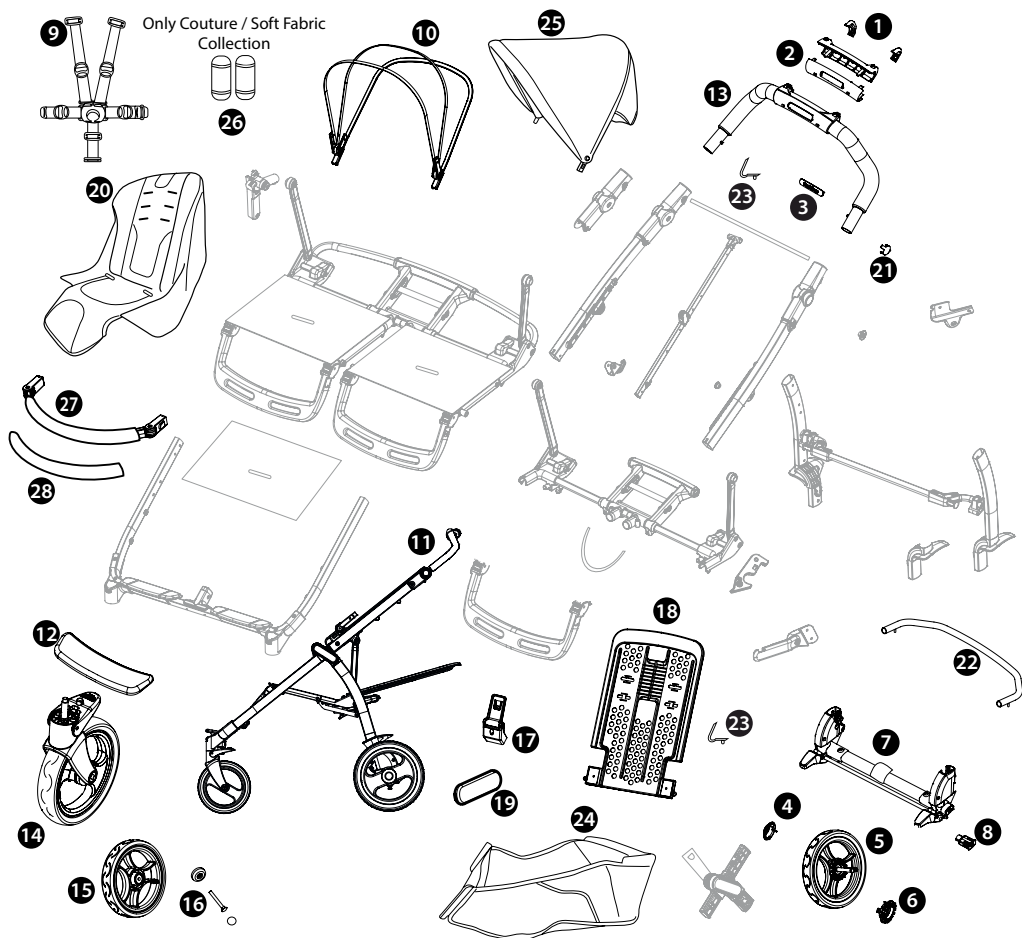

- 1 SPST7372DN
SPST7372SN
- 2 SPST7302N
SPST7302KN
- 3 SPST7357NPEG
- 4 SPST6232KN
- 5 SAPI7255JN
- 6 SPST7255N
- 7 ARPI0742L31NGR
- 8 SPST7309N
- 9 MUCI5P22N
- 10 ASPI0190DL50N
ASPI0190SL50N
- 11 ITP0500NGPL31
- 12 SPST7659N

- 13 ARPI0743N
- 14 SAPI7304JN
- 15 SAPI7807NN
- 16 MMST0087N
SPST7303N
MMRA0007
MMCA0007L30
- 17 ARPI0744N
- 18 SPST7800N
- 19 SPST7603XNPEG
- 20 BSAPBW00•
- 21 SPST7301N
- 22 ASPI0189L31
- 23 MMM00025D
- 24 ERSHBW00-SH01RT01

- 25 BCAPBWD00•
BCAPBWS00•
- 26 BSBPBW00•
- 27 SAPI7777N
- 28 CFRPBW00--NER



ATTENZIONE!

- **IMPORTANTE:** leggere attentamente queste istruzioni. Conservare queste istruzioni per riferimenti futuri. La sicurezza del bambino potrebbe essere messa a rischio se non si eseguono queste istruzioni.
- Questo articolo è stato progettato per il trasporto di 2 bambini nelle sedute.
- Non utilizzare questo articolo per un numero di occupanti superiori a quanto previsto dal costruttore.
- Questo articolo è omologato per bambini dalla nascita, fino a 15 kg di peso nella seduta.
- Per bambini appena nati si raccomanda di regolare lo schienale nella posizione più bassa.
- Questo prodotto è stato progettato per essere usato in combinazione con i prodotti Peg-Perego Ganciomatic: Book For Two + seggiolino auto "Primo Viaggio SL" (gruppo 0+) è omologato per bambini dalla nascita, fino a 13 kg di peso;
- Usato in combinazione con il seggiolino auto (Gruppo 0+), questo articolo non sostituisce la carrozzina o lettino. Se il bambino necessita di dormire, dovrebbe essere posto sdraiato in una carrozzina, culla o lettino.
- **ATTENZIONE!** Prima dell'uso assicurarsi che tutti i meccanismi di bloccaggio siano correttamente agganciati. Assicurarsi che i prodotti Peg Perego Ganciomatic siano correttamente agganciati all'articolo.
- **ATTENZIONE!** Prima dell'uso controllare che i meccanismi di aggancio della seduta, della navicella o del seggiolino auto siano correttamente agganciati.
- **ATTENZIONE!** Utilizzare sempre la cintura di sicurezza.
- Agganciare sempre il cinturino girovita al cinturino spartigambe.
- **ATTENZIONE!** Per evitare lesioni o ferimenti assicurarsi che il vostro bambino sia a debita distanza durante le operazioni di apertura e chiusura del prodotto.
- **ATTENZIONE!** Questo articolo non è un gioco. Non lasciare che il vostro bambino giochi con questo prodotto.
- **ATTENZIONE!** Le operazioni di assemblaggio e di preparazione dell'articolo devono essere effettuate solo da adulti.
- Non utilizzate questo articolo se presenta parti mancanti o rotture.
- **ATTENZIONE!** Non lasciare mai il vostro bambino incustodito.
- Azionare sempre il freno quando si è fermi.
- Non inserire le dita nei meccanismi.
- Prestare attenzione alla presenza del bambino quando si effettuano operazioni di regolazione dei meccanismi (maniglione, schienale).
- Ogni carico appeso al maniglione o alle maniglie può rendere instabile l'articolo; seguire le indicazioni del costruttore riguardo ai massimi carichi utilizzabili.
- Il frontalino non è progettato per reggere il peso del bambino; il frontalino non è progettato per sollevare la seduta con il peso del bambino. Il frontalino non sostituisce il cinturino di sicurezza.
- Non introdurre nel cestello carichi per un peso superiore a 5 kg. Non inserire nei portabibite (se presente) pesi superiori a quanto specificato nel portabibite stesso e mai bevande calde. Non inserire nelle tasche delle capotte (se presenti) pesi superiori a 0,2 Kg.
- Non utilizzare l'articolo in vicinanza di scale o gradini; non utilizzare vicino a fonti di calore, fiamme libere o oggetti pericolosi a portata delle braccia del bambino.
- Utilizzare unicamente le parti di ricambio fornite o consigliate dal produttore/distributore.
- **ATTENZIONE!** Non utilizzare il parapigioggia (se presente) in ambienti chiusi e controllare sempre che il bambino non sia accaldato; non collocare mai vicino a fonti di calore e fare attenzione alle sigarette.

Il parapigioggia non deve essere utilizzato su un passeggino in assenza di capotta o parasole in grado di accoglierlo. Usare la capottina parapigioggia solo sotto la supervisione di un adulto. Assicurarsi che il parapigioggia non interferisca con nessun meccanismo in movimento del carrello o passeggino; togliere sempre il parapigioggia prima di chiudere il vostro carrello o passeggino.

- **ATTENZIONE!** Questo prodotto non è adatto per correre o pattinare.
- Azionare sempre il freno durante le operazioni di carico e scarico del bambino.
- **ATTENZIONE!** Non aggiungere alcun materassino non approvato dal costruttore.
- Non utilizzare accessori non approvati dal costruttore.

COMPONENTI DELL'ARTICOLO

Verificare il contenuto presente nell'imballo e in caso di reclamo prego contattare il Servizio Assistenza.

- Passaggio BOOK FOR TWO è composto da: cestello, 2 ruote posteriori, 2 ruote anteriori, maniglione, frontalino, capottine, barra ruote posteriori

ISTRUZIONI D'USO

- 1 **APERTURA:** Prima di aprire il telaio, se presenti, rimuovere (senza utilizzare lame) tutti i fustellati in cartone.
ATTENZIONE:
 - **NON TIRARE O FORZARE IL GANCIO DI CHIUSURA OLTRE I FINE CORSA.**
 - **NON UTILIZZARE IL GANCIO DI CHIUSURA COME UNA MANIGLIA DI TRASPORTO O PER AGGANCIARE PESI. NON APPENDERE BORSE O ALTRI ACCESSORI A QUESTO PARTICOLARE.**Premere verso il basso il gancio di chiusura laterale, impugnare le estremità superiori del maniglione e ruotarle verso di sé sino alla completa apertura del passeggino (fig. a). Passaggio aperto (fig. b). La corretta apertura è data dal click, corrispondente all'aggancio della base, vedere figura.
- 2 **MONTAGGIO RUOTE:** infilare la barra ruote posteriori sui montanti (fig. a) prestando attenzione al verso corretto, infine agganciare le ruote posteriori (fig. b) fino al click. Per montare le ruote anteriori, infilarle nei montanti fino al click (fig. c).
- 3 **MONTAGGIO MANIGLIONE:** se il tubo del maniglione è rivolto verso l'alto allinearne al passeggino (Fig. a). Agganciarlo al telaio come in figura (Fig. b). Per completare l'aggancio è necessario premere i due bottoncini laterali sul maniglione (Fig. c) per portare il maniglione fino in fondo, fino al click (Fig. d).
- 4 **MONTAGGIO CESTELLO:** se abbassato, sollevare il tubo cestello in posizione orizzontale. Premere i pulsanti argento sotto il tubo metallico del cestello posto sul retro del passeggino (fig. a) e rimuovere il tubo metallico (fig. b). Inserire il tubo nel passante in tessuto sul retro del cestello, con i due pulsanti argento rivolti verso il basso (fig. c). Fissare nuovamente il tubo nelle sedi (fig. d).
- 5 **IMPORTANTE!** Fissare i tre occhielli inferiori del cestello ai tre bottoni grigi posto sopra la barra posteriore. Si osservi che gli occhielli si aprono (fig. a). Fissare i due occhielli superiori del cestello ai due bottoni grigi fissati ai lati dei supporti del tubo cestello. Si osservi che gli occhielli si aprono (fig. b). Allacciare i due velcri ai lati del telaio (fig. c)
ATTENZIONE! se questa operazione non è effettuata correttamente, il cestello non può sorreggere il contenuto. Fissare le alette anteriori del cestello sui bottoni grigi del telaio (fig. d) e infilare l'asola centrale sul gancio presente sul telaio (fig. e)
- 6 **CAPOTTINA:** per applicare le capottine, inserire gli attacchi nelle apposite sedi fino al click, rispettando la corrispondenza destra e sinistra.
- 7 Attaccare il velcro sul retro dello schienale (fig. a), agganciare l'elastico centrale (fig. b) e l'elastico laterale (fig. c).
- 8 Abbottonare lateralmente (fig. e) e centralmente (fig. f) i due bottoni al telaio.

- 9 **RUOTE PIROETTANTI:** Per rendere le ruote anteriori piroettanti, occorre abbassare la leva (fig. a). Per renderle fisse, agire sulla leva in senso contrario (fig. b). Le ruote posteriori sono fisse.
- 10 Premere la leva freno per bloccare il telaio. Per sbloccare il telaio, agire in senso contrario (fig. a). **MANIGLIONE REGOLABILE:** per regolare l'altezza del maniglione, premere simultaneamente i pulsanti laterali (fig. b) e ruotare il maniglione nella posizione desiderata (fig. c), rilasciare i pulsanti.
- 11 **POGGIAGAMBE:** prima di regolare le poggiatesta, verificare che la sacca del poggiatesta sia calzata sui relativi supporti, in caso contrario calzarla. Per abbassare spingere verso il basso le due levette e abbassare (fig. a); per alzare spingere le poggiatesta verso l'alto (fig. b).
- 12 **FRONTALINO:** per rimuovere il frontalino, allungarlo fino alla seconda posizione (fig. a) ed estrarlo (fig. b). Frontalino apri-chiudi: estrarlo da un lato e ruotarlo (fig. c).
- 13 **CAPOTTINA:** La capottina è dotata di un'asola alla quale appendere il suo gioco preferito (fig. a) e di una finestra trasparente da cui osservare il tuo bambino (fig. b), è possibile sollevarla e fissarla. È possibile staccare il velcro e arrotolare la parte posteriore della capottina fissandola in alto con l'elastico per permettere una maggiore aereazione durante l'utilizzo con lo schienale abbassato (fig. c). La capottina è regolabile in avanti in più posizioni (fig. d).
- 14 **REGOLAZIONE SCHIENALE:** per reclinarlo è necessario premere la molletta (fig. a) e lo schienale si abbassa all'altezza desiderata (fig. b). Per alzare lo schienale, premere la molletta e sollevare lo schienale all'altezza desiderata.
- 15 **CINTURA DI SICUREZZA 5 PUNTI:** per agganciare, inserire le due fibbie del cinturino girovita (con bretelle agganciate freccia a) nel cinturino spartigambe fino al click (freccia b). Per sganciare, premere il pulsante tondo posto centralmente alla fibbia (freccia c) e tirare verso l'esterno il cinturino girovita (freccia d).
- 16 Per stringere il cinturino girovita tirare, da entrambi i lati, nel senso della freccia (freccia a), per allentarlo agire in senso contrario.
- 17 Prima di regolare l'altezza delle cinture di sicurezza rimuovere gli spillacci (fig. a). Per regolare l'altezza, infilare le bretelle nell'asola della sacca (fig. b) e posizionarle nelle asole più idonee.
- 18 **CHIUSURA:** Per chiudere il passeggino è necessario rendere le ruote anteriori fisse e chiudere le capottine se applicate. Posizionare il maniglione come in figura (fig. a) Tirare la maniglia interna posta sulla base (fig. b) e, mantenendo la stessa in presa, sollevarla (fig. c) e lasciare cadere in avanti il maniglione fino alla chiusura.
- 19 Per una corretta chiusura, verificare che il gancio laterale sia innestato (fig. a), in caso non si fosse agganciato automaticamente, comprimere leggermente il telaio. Il passeggino chiuso rimane in piedi da solo (fig. b).
- 20 È possibile, per una maggiore compattezza, estrarre tutte le ruote. Per estrarre le ruote posteriori: tirare verso l'esterno il perno ed estrarre la ruota come in figura (fig. a). Per estrarre le ruote anteriori: premere la linguetta come in figura, ed estrarre la ruota (fig. b). **TRASPORTO:** si può trasportare comodamente, tenendo le ruote anteriori fisse, impugnando la maniglia centrale (fig. c).
- 21 **SFODERABILITÀ:** per rimuovere la capottina, sfilare gli elastici centrale ed esterno dagli agganci sotto al maniglione (fig. a), sbottonare i due bottoni laterale e centrale dal telaio (fig. b), staccare il velcro dallo schienale (fig. c) e sfilare gli attacchi della capottina dalle sedi premendo sulle linguette interne (fig. d).
- 22 Per sfoderare la sacca, premere nei fori posti internamente al telaio (fig. a); sfilare lateralmente alla seduta, la linguetta rigida della sacca dal telaio (fig. b), sbottonare i quattro bottoni sotto il maniglione (fig. c) e sganciare gli elastici sotto le sedute (fig. d). Sganciare

i due bottoni centrali e i due laterali visibili da sotto la sacca (fig. e)

- 23 Sfilare anteriormente la sacca dalla pedanetta (fig. a), rimuovere da sotto la seduta il cinturino spartigambe (fig. b), sganciare lo schienale dal telaio (fig. c).
- 24 Rimuovere la sacca dal telaio (fig. d), sfilare le cinture di sicurezza (fig. e), svitare le due viti dai cinturini utilizzando un cacciavite (fig. f) ed infine sfilare lo schienale (fig. g). Per rivestire il passeggino, agire in senso contrario.

NUMERI DI SERIE

- 25 Book For Two, riporta informazioni relative alla data di produzione dello stesso.
_ Nome del prodotto, data di produzione e numerazione del carrello.
Queste informazioni sono indispensabili in caso di reclamo.

ACCESSORI

- 26 **BABY CUSHION:** per seggioloni e passeggini Peg Perego. Lato invernale in tessuto jersey matelassé, lato estate 100% cotone, (fig. a)
PARAPIOGGIA: applicabile alla capottina (fig. b).
PARASOL: pratico ombrellino coordinato (fig. c)
- 27 **BORSA:** borsa con materassino per il cambio del bebè (fig. a).
PORTABIBBITE: agganciabile al funghetto presente sul telaio del prodotto (fig. b).
BOOK BOARD: Pedanetta posteriore più due prolunghe per il maniglione (fig. c).
- 28 **ADAPTER BOOK FOR TWO_1 CAR SEAT:** Adattatore Book For Two per 1 seggiolino auto (fig. a).
ADAPTER BOOK FOR TWO_2 CAR SEAT: Adattatore Book For Two per 2 seggiolini auto (fig. b).
VARIO FOOT MUFF: Saccopiuma per passeggini PegPerego (fig. c).

PULIZIA E MANUTENZIONE

MANUTENZIONE DELL'ARTICOLO: proteggere da agenti atmosferici: acqua, pioggia o neve; l'esposizione continua e prolungata al sole potrebbe causare cambiamenti di colore in molti materiali; conservare questo articolo in un posto asciutto.

PULIZIA DEL SEGGIOLINO: periodicamente pulire le parti in plastica con un panno umido senza utilizzare solventi o altri prodotti simili; mantenere asciutte tutte le parti in metallo per prevenire la ruggine; mantenere pulite tutte le parti in movimento (meccanismi di regolazione, meccanismi di aggancio, ruote...) da polvere o sabbia e se occorre, lubrificarle con olio leggero.

PULIZIA DEL PARAPIOGGIA: lavare con una spugna e dell'acqua saponata, senza utilizzare detersivi.

PULIZIA DELLE PARTI IN TESSUTO: spazzolare le parti in tessuto per allontanare la polvere e lavare a mano a una temperatura massima di 30° non torcere; non candeggiare al cloro; non stirare; non lavare a secco; non smacchiare con solventi e non asciugare a mezzo di asciugabiancheria a tamburo rotativo.



PEG-PÉREGO S.p.A.



Peg-Pérego S.p.A. è certificata ISO 9001. La certificazione offre ai clienti e ai consumatori la garanzia di una trasparenza e fiducia nel modo di lavorare dell'impresa.

Peg Pérego potrà apportare in qualunque momento modifiche ai modelli descritti in questa pubblicazione, per ragioni di natura tecnica o commerciale.

Peg Pérego è a disposizione dei suoi Consumatori per soddisfare al meglio ogni loro esigenza. Per questo, conoscere il parere dei ns. Clienti, è per noi estremamente importante e prezioso. Le saremo quindi molto grati se, dopo aver utilizzato un ns. prodotto, vorrà compilare il QUESTIONARIO SODDISFAZIONE

CONSUMATORE, segnalando eventuali osservazioni o suggerimenti, che troverà nel nostro sito internet: www.pegperego.com

SERVIZIO ASSISTENZA PEG-PÉREGO

Se fortuitamente parti del modello vengono perse o danneggiate, usare solo pezzi di ricambio originali Peg Pérego. Per eventuali riparazioni, sostituzioni, informazioni sui prodotti, vendita di ricambi originali e accessori, contatta il Servizio Assistenza Peg Pérego indicando, qualora fosse presente, il numero seriale del prodotto.
tel. 0039/039/60.88.213 numero verde: 800/147.414 (contattabile da rete fissa)
fax 0039/039/33.09.992
e-mail assistenza@pegperego.it
sito internet www.pegperego.com

EN_English

WARNING!

- **IMPORTANT: Keep these instructions for future reference. Read and keep them for safety use. The child's safety could be at risk if these instructions are not followed.**
- This item was designed for the transport of 2 children in the seat.
- Do not use this product for a number of occupants greater than that intended by the manufacturer.
- This product is approved for children from birth up to a weight of 15 kg in the seat.
- For new born babies it is recommended to use the backrest in the most reclined position.
- This product is designed to be used with Ganciomatic Peg-Perego products: Book For Two + "Primo Viaggio SL" (group 0+) car seat, suitable for children from birth to 13 kg.
- When used in combination with car seat (0+ group), this vehicle does not replace a cot or a bed. Should your child need to sleep, then it should be placed in a suitable pram body, cot or bed.
- **WARNING!** Ensure that all the locking devices are engaged before use. Check that the Peg Perego Ganciomatic products are correctly fixed to the item.
- **WARNING!** Check that the pram body or seat unit or car seat attachment devices are correctly engaged before use.
- **WARNING!** Always use the restraint system. Always use the harness crotch strap in combination with the waist strap.
- **WARNING!** To avoid injury ensure that your child is kept away when unfolding and folding this product.
- **WARNING!** This product is not a toy. Do not let your child play with this product.
- **WARNING!** The assembly and preparation of the product must be carried out by an adult.
- Do not use this product if there are parts missing or signs of breakage.
- **WARNING!** Never leave your child unattended.
- Always apply the brake when stationary.
- Do not insert fingers into the mechanisms.
- Be careful not to hurt the child when adjusting the mechanisms (handlebar, backrest ...).
- Any weights hanging on the handlebar or handles could make the item unstable; follow the manufacturer's instructions regards the maximum loads transportable.
- The front bar (if present) is not designed to support the child's weight. It is not designed to keep the child in the seat and does not substitute for the waist belt.
- Do not load the baskets over 5Kg. Do not put weight in the cup holder (if present) in excess of those indicated on the cup holders themselves and never hot drinks. Do not put loads of more than 0.2 Kg in the hood pockets (if present).
- Do not use the product near to stairs or steps, heat sources, naked flames or dangerous objects within reach of the child.
- Only replacement parts supplied or recommended by the manufacturer/distributor shall be used.
- **WARNING!** Don't use the rain cover (if present) on a product without a hood or parasol that can hold it. Always use the rain cover only under adult supervision. Don't use the rain cover indoors and check to ensure the child is not too warm; do not park the vehicle close to heat sources and keep well away from the lighted cigarettes. Ensure that the rain cover is not interfering with any moving parts of the carriage/stroller. Always remove the rain cover before folding your carriage/stroller.
- **WARNING!** This product is not suitable for running or skating.

- _ Always apply the brake when loading or unloading children.
- _ **WARNING!** Do not add any mattress or mat approved by the manufacturer.
- _ Do not use accessories which are not approved by the manufacturer.

COMPONENTS OF THE ITEM

Check the contents of the packaging and if you have any complaints please contact the Assistance Service.

- _ The Book for two pushchair features: a basket, 2 rear wheels, 2 front wheels, handlebar, front bar, hood, rear wheel crosspiece

INSTRUCTIONS

- 1 **OPENING:** Before opening the frame, remove (without using blades) any die-cut cardboard.

WARNING:

- _ **DO NOT PULL OR FORCE THE FASTENER BEYOND ITS LIMIT.**
- _ **DO NOT USE THE FASTENER AS A CARRY HANDLE OR TO CARRY WEIGHTS.**
- _ **DO NOT HANG BAGS OR OTHER ACCESSORIES TO THIS FEATURE.**

Press down the side fastener, hold the upper section of the handle and rotate it towards you until the frame is fully opened (fig_a). Open frame (fig_b).

The frame is properly opened when the attachment on the base clicks into place, as shown.

- 2 **FITTING THE WHEELS:** Slot the uprights into the rear wheel crosspiece (fig_a), ensuring that it is facing the right way, then push the rear wheels on and make sure that they click into place (fig_b). To mount the front wheels, fit them into the uprights until they lock into place (fig_c).

- 3 **ATTACHING THE MAIN HANDLE:** If the handle tube faces upwards, align it with the stroller (Fig_a). Fasten the handle to the frame as shown in the figure (Fig_b).

To complete the operation, press the two side buttons on the handle (Fig_c) to ensure the handle pushes in all the way, until it clicks into place (Fig_d).

- 4 **FITTING THE BASKET:** If lowered, lift the basket tube to the horizontal position. Press the silver buttons under the metal basket tube located at the back of the stroller (fig_a) and remove the metal tube (fig_b). Thread the tube through the fabric loop on the back of the basket, making sure that the two silver buttons are facing downward (fig_c). Re-attach the tube to the housings (fig_d).

- 5 **IMPORTANT!** Fasten the three lower basket loops to the three grey buttons on the rear bar. Note that the loops open (fig_a)

Secure the two upper basket vinyl eyelets to the two grey buttons on either side of the metal tube housing. Note that the loops open (fig_b). Fasten the two Velcro straps to the sides of the frame (fig_c).

WARNING! If this operation is not completed properly, the basket will not support any weight.

Fix the front flaps of the basket onto the frame's grey buttons (fig_d) and slip the central slot onto the frame's hook (fig_e).

- 6 **HOOD:** To apply the hoods, place the attachments in their seats (matching left and right) until they click.

- 7 Fasten the Velcro strip on the rear of the backrest (fig_a), secure the central rubber band (fig_b) and the side rubber band (fig_c).

- 8 Button laterally (fig_e) and centrally (fig_f) the two buttons to the frame.

- 9 **SWIVEL WHEELS** Lower the lever to release the front wheels (swivel position) (fig_a). Lift the lever to fix the front wheels (fig_b). The rear wheels are fixed.

- 10 Press the lever down to apply the brake and lock the frame. Do the opposite to release the brake (fig_a)
- ADJUSTABLE HANDLEBAR:** To adjust the height of the handlebar, press both of the side buttons at the same time (fig_b) and swing it into the desired position (fig_c), then release the buttons.

- 11 **FOOTREST:** before adjusting the foot rest, ensure its cover is accurately fitted; if it isn't, fit it accordingly. To lower the footrest push the two levers downwards and then push the footrest downwards (fig_a); to raise the footrest lift it upwards (fig_b).

- 12 **FRONT BAR:** to remove the front bar, pull it out to the second position (fig_a) and remove (fig_b). Open-close front bar: remove it from one side and rotate (fig_c).

- 13 **HOOD:** The hood comes with a loop for hanging your child's favorite toy (fig_a) and a see-through window for observing your child (fig_b), which can be lifted and fastened. You can detach the Velcro, roll up the back of the hood and fasten it at the top with the rubber band to allow greater ventilation during use with the backrest down (fig_c). The hood may be pulled forward into several positions (fig_d).

- 14 **ADJUSTING THE BACKREST:** to lower the backrest press the clip (fig_a) and the backrest will move down to the desired position (fig_b).

To raise the backrest, press the clip and lift the backrest to the desired height.

- 15 **FIVE POINT SAFETY HARNESS:** To fasten it, push the two waist strap buckles (with the shoulder straps attached – arrow_a) into the leg divider until they click into place (arrow_b). To unfasten it, press the round button in the centre of the buckle (arrow_c) and pull the waist straps out (arrow_d).

- 16 To tighten the waist strap, pull on both sides in the direction of the arrow (arrow_a). To loosen it, move it in the opposite direction.

- 17 Before adjusting the height of the safety harness remove the shoulder pads (fig_a). To adjust the height, slip the belts through the eyelet in the fabric (fig_b) and position them in the most suitable eyelet.

- 18 **FOLDING UP** To fold up the stroller you must ensure the front wheels are fixed and the hood are closed, when fastened. Place the handle as shown in the figure (fig_a). Pull the inside handle on the base (fig_b) and lift it (fig_c); the handle will drop forward until the frame is closed.

- 19 To close correctly, check the side hook is inserted (fig_a). If not automatically locked, compress the chassis slightly. When folded, the stroller will free standing (fig_b).

- 20 For greater compactness, it is possible to remove the wheels.

To remove the rear wheels: pull the pivot outwards and remove the wheel as shown in the figure (fig_a).

To remove the front wheels: press the tab as shown and remove the wheel (fig_b).

TRANSPORT: the stroller can be carried comfortably locking the front wheels and grasping the main handle (fig_c).

- 21 **REMOVABLE ITEMS:** to remove the hood, take the central and outer elastic off from the attachments under the handlebar (fig_a), unbutton the side and central buttons from the frame (fig_b), remove the Velcro strips from the backrest (fig_c) and remove the hood attachments from their position on the frame, pressing on the inner tabs (fig_d).

- 22 To remove the soft cover, press in the holes on the inside of the frame (fig_a); remove, from the side of the seat, the rigid flap of the soft cover (fig_b), unbutton the four buttons under the handlebar (fig_c) and unfasten the elastics under the seats (fig_d). Detach the two central buttons and the two side buttons visible from under the soft cover (fig_e).

- 23 From the front, remove the soft cover from the footrest (fig_a), remove the leg divider strap from under the seat (fig_b), and remove the backrest from the frame (fig_c).

- 24 Remove the soft cover from the frame (fig_d), remove the safety belts (fig_e), unscrew the two screws from the safety belts using a screwdriver (fig_f) and then remove the backrest (fig_g). Do the opposite to replace the soft cover.

SERIAL NUMBERS

- 25 Information about the production date can be found on the Book for Two.
- The product name, production date and serial number of the chassis.
This information is required for any complaints.

ACCESSORIES

- 26 **BABY CUSHION:** For Peg Perego high chairs and strollers. Winter side of quilted jersey fabric, summer side of 100% cotton (fig_a).
RAIN CANOPY: can be applied to the hood (fig. b)
PARASOL: practical matching umbrella (fig_c)
- 27 **BAG:** a large bag with a mat to change the baby on (fig_a).
CUP HOLDER: may be fastened to the mushroom button on the frame (fig_b).
BOOK BOARD: Rear footrest plus two handlebar extensions (fig_c).
- 28 **ADAPTER BOOK FOR TWO_1 CAR SEAT:** Adapter Book For Two for 1 Car Seat (fig_a).
ADAPTER BOOK FOR TWO_2 CAR SEAT: Adapter Book For Two for 2 Car Seats (fig_b)
VARIO FOOT MUFF: Foot muff for Peg Perego strollers (fig_c).

CLEANING AND MAINTENANCE

PRODUCT MAINTENANCE: protect from the weather: water, rain, or snow; prolonged and continuous exposure to bright sunlight may give rise to colour changes of various different materials; store this product in a dry place.

CLEANING THE SEAT: periodically clean all plastic parts with a damp cloth. Do not use solvent or similar cleaning products; keep all metal parts dry to prevent rusting; keep moving parts clean (adjustment mechanisms, locking mechanisms, wheels, ...) and free of dust and sand and, if necessary, lubricate with light machine oil.

CLEANING THE RAIN CANOPY: wash with a sponge and soapy water; do not use detergents.

CLEANING FABRIC PARTS: brush fabric parts to remove dust and wash by hand at a maximum temperature of 30°C; do not wring; do not use chlorine bleach, do not iron; do not dry clean; do not apply solvent-based stain removers and do not dry in a tumble dryer.



PEG-PÉREGO S.p.A.



Peg-Pérego S.p.A. is an ISO 9001 certified company. This certification is a guarantee for customers and consumers of the transparency and trustworthiness of the company's procedures and working methods.

Peg Pérego can make changes at any time to the models described in this publication for technical or commercial reasons.

Peg Pérego is at the disposal of its customers and consumers to ensure that all their demands and queries are fully satisfied. It is a key part of our policy to ensure we are always aware of our customers' views and requirements. We would therefore be very grateful if, after using a Peg Pérego product, you take the time to fill in our CUSTOMER SATISFACTION QUESTIONNAIRE, making a note of any comments or suggestions you might have. You can find the questionnaire on the Peg Pérego website: www.pegperego.com

PEG-PÉREGO AFTER-SALES SERVICE

If any parts of your Peg Pérego product should be accidentally mislaid or damaged, use exclusively genuine original Peg Pérego replacements. For any repairs, replacements, product information, and orders for genuine original replacement parts and accessories,

please contact Peg Perego After Sales Service indicating the product serial number, if any.
tel. 0039/039/60.88.213 fax 0039/039/33.09.992
e-mail assistenza@pegperego.it
website www.pegperego.com

FR_Français



AVERTISSEMENTS !

- **IMPORTANT** : lire ces instructions avec attention. Conserver ces instructions pour consultation ultérieure. La sécurité de l'enfant pourrait être menacée si ces instructions ne sont pas suivies.
- Cet article a été conçu pour transporter 2 enfants dans les sièges.
- Ne pas utiliser lorsque le nombre d'occupants est supérieur aux prescriptions du fabricant.
- Cet article est homologué pour des enfants dans le siège de la naissance jusqu'à un poids de 15 kg.
- Pour les nouveau-nés, il est recommandé d'abaisser le dossier dans la position la plus inclinée.
- Ce produit a été conçu pour être utilisé en combinaison avec les produits Peg Perego Ganciomatic : avec le siège-auto "Primo Viaggio SL" (0+ group) il est homologué pour les enfants de la naissance à 13 kg.
- Lorsqu'il est utilisé en combinaison un siège-auto, il ne remplace pas un berceau ou un lit.
- Si votre enfant a besoin de dormir, il doit être placé dans un landau, un berceau ou un lit appropriés.
- **AVERTISSEMENT !** S'assurer que tous les dispositifs de verrouillage sont enclenchés avant utilisation. S'assurer que les produits Peg Perego Ganciomatic sont correctement accrochés à l'article.
- **AVERTISSEMENT !** Vérifier que les dispositifs de fixation de la nacelle, du siège ou du siège-auto sont correctement enclenchés avant utilisation.
- **AVERTISSEMENT !** Toujours utiliser le système de retenue. Toujours accrocher la ceinture ventrale à la sangle d'entrejambes.
- **AVERTISSEMENT !** Pour éviter toute blessure, maintenir votre enfant à l'écart lors du dépliage et du pliage du produit.
- **AVERTISSEMENT !** Ce produit n'est pas un jouet. Ne pas laisser votre enfant jouer avec ce produit.
- **AVERTISSEMENT !** Les opérations d'assemblage et de préparation de l'article doivent être effectuées par des adultes.
- Ne pas utiliser cet article si des pièces sont manquantes ou cassées.
- **AVERTISSEMENT !** Ne jamais laisser votre enfant sans surveillance.
- Actionner toujours le frein à l'arrêt.
- Éviter de mettre les doigts dans les mécanismes.
- Prêter attention à la position de l'enfant lors des opérations de réglage des éléments mobiles (poignée, dossier).
- Toute charge pendue aux poignées peut rendre l'article instable ; se conformer aux indications du fabricant relatives aux charges maximales admises.
- La barre frontale n'a pas été conçue pour supporter le poids de l'enfant ; elle n'a pas non plus été conçue pour maintenir l'enfant en position assise et ne remplace pas la sangle de sécurité.
- Ne pas utiliser le panier pour transporter des charges supérieures à 5 kg. Ne pas introduire dans le porte-boissons des charges supérieures à celles indiquées sur le porte-boissons lui-même ; ne jamais y introduire de boissons chaudes. Ne pas introduire dans les poches de la capote (lorsqu'elles sont présentes) des objets dont le poids excède 0,2 kg.
- Ne pas utiliser l'article à proximité d'escaliers ou de marches ; ne pas l'utiliser à proximité de sources de chaleur, de flammes directes ou d'objets dangereux se trouvant à la portée de l'enfant.
- N'utiliser que des pièces de rechange fournies ou recommandées par le fabricant et /ou le distributeur.
- **AVERTISSEMENT !** Ne pas utiliser l'habillage pluie dans des lieux clos et contrôler régulièrement que l'enfant n'a pas trop chaud; ne jamais l'installer à proximité de sources de chaleur et faire attention aux cigarettes. L'habillage pluie ne doit pas être utilisé sur

une poussette sans capote en mesure de le recevoir. Toujours utiliser l'habillage pluie sous la surveillance d'un adulte. S'assurer que l'habillage pluie n'empêche pas le bon fonctionnement du châssis ou de la poussette ; toujours retirer l'habillage pluie avant de refermer le châssis ou la poussette.

- **AVERTISSEMENT !** Ne pas utiliser ce produit lors d'un jogging ou avec des patins à roulettes.
- Toujours actionner le frein lorsque l'enfant est installé dans l'article ou qu'il en est retiré.
- **AVERTISSEMENT !** Ne pas ajouter de matelas qui ne soit pas approuvé par le fabricant.
- Conforme aux exigences de sécurité.
- Il est interdit d'utiliser des accessoires qui n'ont pas été agréés par le fabricant.

COMPOSANTS DE L'ARTICLE

Vérifier le contenu de l'emballage. Pour toute réclamation, veuillez contacter le Service d'assistance.

- La poussette Book for two se compose de : panier, 2 roues arrière, 2 roues avant, anse, barre frontale, capotes, barre roues arrière.

INSTRUCTIONS D'UTILISATION

- 1 **OUVERTURE** : Avant d'ouvrir le châssis, le cas échéant, retirer (sans utiliser de lames) tous les éléments en carton.
ATTENTION :
- **NE PAS TIRER OU FORCER LE CROCHET DE FERMETURE AU-DELÀ DE LA FIN DE COURSE.**
- **NE PAS UTILISER LE CROCHET DE FERMETURE COMME POIGNÉE DE TRANSPORT OU POUR Y SUSPENDRE DES POIDS.**
- **NE PAS SUSPENDRE SACS OU AUTRES ACCESSOIRES À CETTE PIÈCE.**
Appuyer vers le bas sur le crochet de fermeture latéral, saisir les extrémités supérieures de l'anse et les tourner vers soi jusqu'à ce que le chariot soit complètement ouvert (fig. a). Chariot ouvert (fig. b).
L'ouverture correcte est confirmée par le déclic, qui correspond à l'accrochage de la base, voir figure.
- 2 **MONTAGE ROUES** : insérer la barre des roues arrière dans les montants (fig. a) en veillant au sens d'introduction correct, puis accrocher les roues arrière (fig. b) jusqu'au déclic. Pour monter les roues avant, les enfiler sur les montants jusqu'au déclic (fig. c).
- 3 **FIXATION DE L'ANSE** : si le tube de l'anse est tourné vers le haut l'aligner avec la poussette (Fig. a). Le fixer au châssis comme sur la figure (Fig. b). Pour compléter le montage, il faut appuyer sur les deux boutons se trouvant sur les côtés de l'anse (Fig. c) pour amener l'anse jusqu'au fond, jusqu'au déclic (Fig. d).
- 4 **MONTAGE PANIER** : si abaissé, soulever le tube du panier en position horizontale. Appuyez sur les boutons argentés sous le montant en métal du panier situé au dos de la poussette (fig. a) et enlevez le montant (fig. b) Introduisez le montant dans la boucle en tissu au dos du panier, avec les deux boutons argentés tournés vers le bas (fig. c). Remettez le montant dans ses logements (fig. d).
- 5 **IMPORTANT !** Fixer les trois œillets inférieurs du panier aux trois boutons gris situés au-dessus de la barre postérieure. On remarque que les œillets s'ouvrent (fig. a).
Fixez les deux œillets supérieurs du panier aux deux boutons gris fixés de chaque côté des supports du montant du panier. A noter que les œillets s'ouvrent (fig. b).
Accrocher les deux bandes velcro aux côtés du châssis (fig. c).
ATTENTION ! Si cette opération n'est pas effectuée correctement, le panier ne peut pas supporter le contenu.
Fixer les œillets antérieures du panier sur les boutons gris du châssis (fig. d) et enfiler la fente centrale sur le crochet présent sur le châssis (fig. e).
- 6 **CAPOTE** : pour mettre en place les capotes, insérer les fixations aux emplacements prévus à cet effet jusqu'au déclic, en respectant la correspondance droite et gauche.

- 7 Attacher le velcro derrière le dossier (fig. a), accrocher l'élastique central (fig. b) et l'élastique latéral (fig. c).
- 8 Boutonner sur le côté (fig. e) et au centre (fig. f) les deux boutons au châssis.
- 9 ROUES PIVOTANTES : Pour que les roues avant puissent pivoter, il faut baisser le levier (fig. a). Pour les rendre fixes, agir sur le levier dans le sens contraire (fig. b). Les roues arrière sont fixes.
- 10 Appuyer sur le levier du frein pour bloquer le châssis. Pour débloquer le châssis, agir dans le sens contraire (fig. a)
POIGNÉE RÉGLABLE : pour régler la hauteur de la poignée, appuyer simultanément sur les boutons latéraux (fig. b) et tourner la poignée dans la position souhaitée (fig. c), puis relâcher les boutons.
- 11 REPOSE-PIEDS : avant de régler le repose-pieds, vérifier que la housse du repose-pieds soit enfilée sur les supports correspondants, dans le cas contraire, l'enfiler. Pour abaisser le repose-pieds, déplacer vers le bas les deux petits leviers et baisser le repose-pieds vers le bas (fig. a); pour le relever, le pousser vers le haut (fig. b).
- 12 BARRE FRONTALE : pour enlever la barre frontale, l'allonger jusqu'à la seconde position (fig. a) et l'extraire (fig. b).
Barre frontale qui s'ouvre et se ferme : l'extraire d'un côté et la tourner.
- 13 CAPOTE : la capote est dotée d'un œillet auquel suspendre son jouet préféré (fig. a) et d'une fenêtre transparente permettant d'observer l'enfant (fig. b), et il est possible de la soulever et de la fixer. Il est possible de détacher le velcro et d'enrouler la partie arrière de la capote en la fixant en haut avec l'élastique pour permettre une meilleure aération pendant l'utilisation avec le dossier baissé (fig. c). La capote est réglable vers l'avant sur plusieurs positions (fig. d).
- 14 RÉGLAGE DU DOSSIER : pour l'incliner, il est nécessaire d'appuyer sur la pince (fig. a), le dossier se baisse à la hauteur souhaitée (fig. b).
Pour relever le dossier, appuyer sur la pince et relever le dossier à la hauteur souhaitée.
- 15 CEINTURE DE SÉCURITÉ À 5 POINTS : pour l'accrocher, enclencher les deux boucles de la ceinture ventrale (bretelles attachées, flèche a) dans la sangle d'entrejambes jusqu'au délic (flèche b). Pour la décrocher, appuyer sur le bouton rond situé au centre de la boucle (flèche c) et tirer la ceinture ventrale vers l'extérieur (flèche d).
- 16 Pour serrer la ceinture ventrale, tirer des deux côtés dans le sens indiqué par la flèche (flèche a) ; pour la desserrer, procéder à l'opération contraire.
- 17 Avant de régler la hauteur des sangles du harnais, enlever les épaulières (fig. a). Pour régler la hauteur, enfiler les bretelles dans l'œillet de la housse (fig. b) et les placer dans les œillets les plus appropriés.
- 18 FERMETURE : pour fermer la poussette, il faut rendre les deux roues avant fixes et fermer les capotes si elles sont installées. Placer l'anse comme le montre la figure (fig. a). Tirer sur la poignée intérieure située sur la base (fig. b) et, en continuant de la tenir, la soulever (fig. c) et laisser retomber l'anse vers l'avant jusqu'à la fermeture.
- 19 Pour obtenir une fermeture correcte, vérifier que la fixation latérale soit enclenchée (fig. a). Si elle ne s'enclenche pas automatiquement comprimer légèrement le châssis. La poussette fermée reste debout toute seule (fig. b).
- 20 Pour qu'elle soit plus compacte, il est possible d'extraire toutes les roues.
Pour extraire les roues arrière : tirer le goujon vers l'extérieur et extraire la roue comme cela est montré sur la figure (fig. a).
Pour extraire les roues avant : appuyez sur la languette comme le montre la figure, et extraire la roue (fig. b).
TRANSPORT : la poussette peut être facilement transportée, avec les roues avant fixes, par sa poignée centrale (fig. c).
- 21 DÉHOUSSAGE : pour enlever la capote, décrocher les élastiques au centre et à l'extérieur sous l'anse (fig. a), déboucler les deux boutons sur le côté et au centre du châssis (fig. b), détacher le velcro du dossier (fig. c) et décrocher les fixations de la capote de leurs sites en

- appuyant sur les languettes internes (fig. d).
- 22 Pour enlever la housse, appuyer dans les trous situés à l'intérieur du châssis (fig. a) ; retirer du châssis, sur les côtés du siège, la languette rigide de la housse (fig. b), déboucler les quatre boutons sous l'anse (fig. c) et détacher les élastiques sous les sièges (fig. d). Détacher les deux boutons au centre et les deux sur les côtés que l'on peut voir sous la housse (fig. e).
- 23 Retirer à l'avant la housse du marchepied (fig. a), enlever sous le siège, la sangle d'entrejambes (fig. b), décrocher le dossier du châssis (fig. c).
- 24 Enlever la housse du châssis (fig. d), retirer les sangles de sécurité (fig. e), dévisser les deux vis des sangles à l'aide d'un tournevis (fig. f) et enfin retirer le dossier (fig. g). Pour rehausser la poussette, agir dans le sens contraire.

NUMÉROS DE SÉRIE

- 25 Des informations relatives à la date de production figurent sur Carrello Book for Two:
_ Nom du produit, date de production et numéro de châssis.
_ Ces informations sont indispensables en cas de réclamation.

ACCESSOIRES

- 26 BABY CUSHION : pour chaises-hautes et poussettes Peg Perego. Face hiver en tissu jersey matelassé, face été 100% coton, (fig. a).
HABILLAGE PLUIE : applicable à la capote (fig. b).
PARASOL : pratique ombrelle coordonnée (fig. c).
- 27 SAC : sac avec petit matelas pour changer le bébé (fig. a).
PORTE-BOISSONS : pouvant être accroché au petit champignon sur le châssis du produit (fig. b).
BOOK BOARD : marchepied arrière plus deux rallonges pour l'anse (fig. c).
- 28 ADAPTER BOOK FOR TWO_1 CAR SEAT : Adaptateur Book For Two pour 1 siège-auto (fig. a).
ADAPTER BOOK FOR TWO_2 CAR SEAT : Adaptateur Book For Two pour 2 sièges-auto (fig. b).
VARIO FOOT MUFF : Foot muff for Peg Perego strollers (fig. c).

NETTOYAGE ET ENTRETIEN

ENTRETIEN DE L'ARTICLE : protéger l'article des agents atmosphériques (eau, pluie ou neige); une exposition continue et prolongée au soleil pourrait entraîner un changement de couleur de nombreux matériaux; ranger cet article dans un lieu sec.

NETTOYAGE DU SIÈGE : nettoyer régulièrement les pièces en plastique à l'aide d'un linge humide; ne pas utiliser de solvants ou autres produits similaires. Veiller à ce que toutes les pièces métalliques restent sèches pour prévenir la formation de rouille. Maintenir le bon état de propreté de toutes les pièces mobiles (mécanismes de réglage, mécanismes de fixation, roues, etc.) en enlevant poussière ou sable; graisser avec une huile légère si nécessaire.

NETTOYAGE DE L'HABILLAGE PLUIE : utiliser une éponge et de l'eau savonneuse; ne pas utiliser de détergents.

NETTOYAGE DES ÉLÉMENTS EN TISSU : brosser les éléments en tissu pour enlever la poussière et laver à la main à une température maximale de 30°; ne pas tordre; ne pas utiliser d'eau de javel; ne pas repasser; ne pas laver à sec; ne pas détacher à l'aide de solvants; ne pas sécher dans un sèche-linge à tambour rotatif.



PEG-PÉREGO S.p.A.



Peg-Pérego S.p.A. est certifiée ISO 9001. La certification offre à la clientèle une garantie de transparence et représente un gage de confiance dans la façon de travailler de l'entreprise.

Peg-Pérego se réserve le droit de procéder à tout moment à des modifications sur les modèles décrits dans cet ouvrage, pour des raisons de nature technique ou commerciale.

Peg-Pérego est à la disposition de sa clientèle pour satisfaire au mieux chacune de ses exigences. En cela, il est très important et précieux pour nous de connaître l'opinion de notre clientèle. Nous vous saurions donc gré, après avoir utilisé un de nos produits, de remplir le QUESTIONNAIRE DE SATISFACTION CLIENT, en nous faisant part de toute observation ou suggestion éventuelle. Vous trouverez ce questionnaire sur notre site Internet, à l'adresse www.pegperego.com

SERVICE D'ASSISTANCE PEG-PÉREGO

En cas de perte de pièces ou de rupture de l'une d'elles, utiliser exclusivement des pièces de rechange originales Peg-Pérego. Pour d'éventuelles réparations, substitutions, informations sur les produits, vente de pièces de rechange d'origine et d'accessoires, contactez le Service Assistance Peg Perego en indiquant, s'il est présent, le numéro de série du produit.
tél. 0039/039/60.88.213 fax 0039/039/33.09.992
e-mail assistenza@pegperego.it
site Internet www.pegperego.com

DE_Deutsch

! WARNUNG

- **WICHTIG: Diese Anleitung aufmerksam lesen. Bewahren sie diese gebrauchsanweisung für späteres nachlesen gut auf. Die Sicherheit des Kindes könnte gefährdet werden, sollten diese Anweisungen nicht beachtet werden.**
- Dieser Artikel ist zum Transport von zwei Kindern auf den Sitzen vorgesehen.
- Diesen Artikel nicht für eine größere Anzahl Kinder verwenden, als vom Hersteller vorgesehen.
- Dieser Artikel ist für Kinder ab der Geburt bis zu einem Gewicht von 15 kg auf dem Sitz zugelassen.
- Für Neugeborene wird empfohlen, die Rückenlehne vollkommen nach unten zu neigen.
- Dieses Produkt wurde für die Verwendung in Kombination mit den Ganciomatic-Produkten von Peg Perego ausgelegt: mit "Primo Viaggio SL" Autokindersitz (Gruppe 0+) zugelassen für Kinder von der Geburt bis 13 kg Körpergewicht.
- Bei Verwendung in Kombination mit dem Autokindersitz nicht anstelle einer Trage oder eines Betts verwenden.
- Wenn Ihr Kind schlafen soll, sollte es in einem entsprechenden Gestell, einer Trage oder einem Bett untergebracht werden.
- **WARNUNG** Vergewissern Sie sich vor Gebrauch, dass alle Verriegelungen eingerastet sind. Vergewissern Sie sich, dass die Produkte Peg Perego Ganciomatic korrekt am Artikel befestigt sind.
- **WARNUNG** Vergewissern Sie sich vor der Verwendung, dass der Wagen oder der Sitz oder die Befestigungselemente des Autositzes korrekt eingerastet sind.
- **WARNUNG** Verwenden Sie immer das Rückhaltesystem. Stets den Bauchgurt am Schrittgurt befestigen.
- **WARNUNG** Damit Ihr Kind nicht verletzt wird, sollten Sie darauf achten, dass Ihr Kind nicht in der Nähe ist, wenn Sie das Produkt aufklappen oder zusammenklappen.
- **WARNUNG** Dieses Produkt ist kein Spielzeug. Lassen Sie Ihr Kind nicht mit dem Produkt spielen.
- **WARNUNG** Die Vorgänge zur Montage und Vorbereitung des Artikels dürfen nur von Erwachsenen ausgeführt werden.
- Diesen Artikel nicht verwenden, wenn fehlende Teile oder Brüche festgestellt werden.
- **WARNUNG** Lassen Sie Ihr Kind nie unbeaufsichtigt.
- Beim Stehenbleiben stets die Bremse betätigen.
- Vermeiden, die Finger in die Mechanismen zu bringen.
- Auf das Kind achten, wenn Vorgänge zum Einstellen der Mechanismen vorgenommen werden (Griff, Rückenlehne).
- Alle am Griff oder den Griffen aufgehängte Lasten können den Artikel instabil machen. Folgen Sie den Anweisungen des Herstellers in Bezug auf die zulässigen Lasten.
- Die Frontseite ist nicht darauf ausgelegt, dem Gewicht des Kindes standzuhalten. Es ist nicht darauf ausgelegt, das Kind im Sitz zu halten und ersetzt den Sicherheitsgurt nicht.
- Den Korb mit nicht mehr als 5 kg Gewicht belasten. In den Flaschenhalter keine Gewichte geben, die über den Angaben auf dem Flaschenhalter selbst liegen und nie warme Getränke. In die Taschen des Verdecks (wenn vorhanden) keine Gewichte von mehr als 0,2 kg geben.
- Den Artikel nicht in der Nähe von Treppen oder Stufen verwenden. Nicht in der Nähe von Wärmequellen, offenem Feuer oder gefährlichen Gegenständen in Reichweite der Arme des Kindes verwenden.
- Nur Ersatzteile verwenden, die vom Hersteller/Händler vertrieben oder empfohlen werden.

- **WARNUNG** Den Regenschutz (wenn vorhanden) nicht in geschlossenen Räumen verwenden und stets kontrollieren, dass dem Kind nicht zu warm ist. Nie in der Nähe von Wärmequellen abstellen und auf brennende Zigaretten achten. Der Regenschutz darf auf einem Buggy nicht ohne Verdeck oder Sonnenschutz verwendet werden, an denen er befestigt werden kann. Den Regenschutz stets nur unter Beaufsichtigung durch einen Erwachsenen verwenden. Vergewissern Sie sich, dass der Regenschutz keinerlei Mechanismen in Bewegung des Gestells oder des Buggys behindert und diesen vor dem Zusammenklappen des Gestells oder Buggys stets entfernen.

- **WARNUNG:** Das Produkt ist nicht zum Joggen oder Skaten oder jeglichen anderen sportlichen Aktivitäten geeignet.

- Während des Hereinsetzens und Herausnehmens des Kindes immer die Bremse betätigen.

- **WARNUNG** Keinerlei nicht vom Hersteller genehmigte Matratzen hinzufügen.

- Kein nicht vom Hersteller genehmigtes Zubehör verwenden.

COMPONENTEN

Controleer de inhoud van de verpakking. Neem contact op met de technische service in geval van klachten.

- Der Buggy Book for two setzt sich zusammen aus: Korb, 2 Hinterrädern, 2 Vorderrädern, Griff, Frontteil, Verdecken, Hinterradstange

GERAUCHSANWEISUNG

- 1 **ÖFFNEN:** Vor dem Öffnen des Rahmens alle Kartonteile entfernen, wo vorhanden (ohne Klängen zu verwenden).

WARNUNG:

- **DEN VERSCHLUSSHAKEN NICHT MIT GEWALT ODER ÜBER DEN ENDANSCHLAG HINAUS ZIEHEN.**

- **DEN VERSCHLUSSHAKEN NICHT ALS TRANSPORTGRIFF ODER ZUM AUFHÄNGEN VON GEWICHTEN VERWENDEN.**

KEINE TASCHEN ODER SONSTIGES ZUBEHÖR AN DIESEM ELEMENT AUFHÄNGEN.

Den seitlichen Verschlusshaken nach unten drücken, das obere Ende des Tragbügels fassen und zu sich drehen, bis das Gestell vollkommen geöffnet ist (Abb. a). Gestell geöffnet (Abb. b).

Das korrekte Öffnen erkennen Sie am Klicken beim Einrasten der Basis (siehe Abbildung).

- 2 **MONTAGE DER RÄDER:** Stecken Sie Montageaufsätze auf die Stange für die Hinterräder (Abb. a). Achten Sie dabei auf die richtige Ausrichtung der Aufsätze. Stecken Sie anschließend die Hinterräder auf und lassen Sie sie einrasten (Abb. b). Um die Vorderräder zu montieren, diese in die Streben einführen, bis sie mit einem Klicken einrasten (Abb. c).

- 3 **ANBRINGEN DES TRAGBÜGELS:** Ist das Rohr des Tragbügels nach oben gedreht, diesen mit dem Buggy ausrichten (Abb. a).

Wie abgebildet am Gestell befestigen (Abb. b). Zum Schluss müssen die beiden seitlichen Knöpfe auf dem Tragbügel gedrückt werden (Abb. c) und der Tragbügel rastet mit einem Klicken ein (Abb. d).

- 4 **MONTAGE KORB:** Sollte es gesenkt sein, das Rohr des Korbs in die horizontale Position bringen. Die silbernen Knöpfe unter dem Metallkorbrohr auf der Rückseite des Buggys (Abb. A) drücken und das Metallrohr entfernen (Abb. b). Das Rohr mit den beiden silbernen Druckknöpfen nach unten in den Stoffsaum auf der Rückseite des Korbs einführen (Abb. c). Das Rohr wieder in seinen Sitzen anbringen (Abb. d).

- 5 **WICHTIG!** Die drei unteren Ösen des Korbs an den drei grauen Nieten über der hinteren Stange anbringen. Beachten, dass die Ösen sich öffnen lassen (Abb. a) Die beiden oberen Ösen des Korbs an den beiden grauen Nieten befestigen, die an den Seiten der Halterung des Korbrohrs angebracht sind. Beachten, dass die Ösen sich öffnen lassen (Abb. b). Die beiden

Klettstreifen an den Seiten des Rahmens befestigen (Abb. c).

WARNUNG! Wird dieser Vorgang nicht korrekt ausgeführt, kann der Korb dem Inhalt nicht standhalten. Die vorderen Korbanbringungen an den grauen Nieten des Rahmens befestigen (Abb. d) und die mittlere Öse auf dem am Rahmen befindlichen Haken einstecken (Abb. e).

- 6 **VERDECK:** Zum Anbringen der Verdecke die Befestigungen in den Sitz stecken, bis es klickt. Dabei darauf achten, dass rechts und links nicht verwechselt werden
- 7 Den Klettverschluss auf der Rückseite der Rückenlehne (Abb. a) anbringen, die mittlere Schlaufe (Abb. b) und die seitliche Schlaufe (Abb. c) anbringen.
- 8 Die beiden Knöpfe seitlich (Abb. e) und in der Mitte (Abb. f) am Gestell anknöpfen.
- 9 **SCHWENKBARE RÄDER:** Um die Vorderräder schwenkbar zu machen, muss der Hebel nach unten gedrückt werden (Abb. a). Um die Räder zu sperren, den Hebel in Gegenrichtung bewegen (Abb. b). Die Hinterräder sind nicht schwenkbar.
- 10 Den Bremshebel betätigen, um das Gestell festzustellen. Um das Gestell wieder zu entriegeln, in Gegenrichtung betätigen (Abb. a)
- VERSTELLBARER GRIFF:** Zum Einstellen der Höhe des Griffs halten Sie die Knöpfe an beiden Seiten gedrückt (Abb. b) und drehen Sie den Griff in die gewünschte Position (Abb. c). Lassen Sie anschließend die Knöpfe wieder los.
- 11 **FUSSSTÜTZE:** Vor dem Einstellen der Fußstütze überprüfen, ob der Bezug der Fußstütze auf die jeweiligen Halterungen gezogen ist, andernfalls darüberziehen. Zum Verstellen der Fußstütze beidseitig die Einrastschieber nach vorne (in Pfeilrichtung ziehen Abb. a) und die Fußstütze in die gewünschte Position schwenken (Abb. b).
- 12 **FRONTTEIL:** Um das Frontteil zu entfernen, dieses bis in die zweite Position verlängern (Abb. a) und herausziehen (Abb. b). Frontteil öffnen/schließen: Von einer Seite herausziehen und drehen (Abb. c).
- 13 **VERDECK:** Das Verdeck ist mit einer Öse versehen, an der das Lieblingsspielzeug Ihres Kindes befestigt werden kann (Abb. a), und mit einem Sichtfenster, durch das Sie Ihr Kind beaufsichtigen können (Abb. b), das angehoben und befestigt werden kann. Der Klettverschluss kann gelöst und der rückseitige Teil des Verdecks aufgerollt und oben mit dem Gummiband befestigt werden, um während der Verwendung von heruntergelassener Rückenlehne für bessere Belüftung zu sorgen (Abb. c). Das Verdeck kann nach vorn in mehrere Positionen verstellt werden (Abb. d).
- 14 **RÜCKENLEHNENEINSTELLUNG:** Um diese zu neigen, muss die Feder (Abb. a) gedrückt und die Rückenlehne auf die gewünschte Höhe gebracht werden (Abb. b). Um die Rückenlehne anzuheben, die Feder betätigen und die Rückenlehne auf die gewünschte Höhe bringen.
- 15 **FÜNF-PUNKT-SICHERHEITSGURT:** Stecken Sie zum Schließen des Sicherheitsgurtes die zwei Schnallen des Bauchgurtes (mit angeschlossenen Schultergurten (Pfeil_a) bis zum Einrasten in den Beingurt (Pfeil_b). Drücken Sie zum Öffnen des Sicherheitsgurtes den runden Knopf in der Mitte der Schnalle (Pfeil_c) und ziehen Sie den Bauchgurt nach außen (Pfeil_d).
- 16 Den Beckengurt beidseitig in Pfeilrichtung (Pfeil_a) festziehen, zum Lockern des Gurts in die entgegengesetzte Richtung ziehen.
- 17 Vor dem Einstellen der Höhe der Sicherheitsgurte die Schulterpolster entfernen (Abb. a). Um die Höhe einzustellen, die Gurte in die Öse des Bezugs einführen (Abb. b) und in den geeignetsten Ösen positionieren.
- 18 **ZUSAMMENKLAPPEN:** Um den Buggy zusammenzuklappen, müssen die Vorderräder festgestellt und die Verdecke, wenn diese angebracht

sind, geschlossen werden.

Den Tragbügel wie in der Abbildung positionieren (Abb. a).

Den inneren Griff auf der Basis (Abb. b) ziehen, festhalten und nach oben bewegen (Abb. c) und den Tragbügel bis zum völligen Zusammenklappen nach vorn fallen lassen.

- 19 Vergewissern Sie sich für ein korrektes Zusammenklappen, dass der seitliche Haken eingerastet ist (Abb. a). Sollte dieser nicht automatisch eingeklappt werden, leicht auf das Gestell drücken. Der zusammengeklappte Buggy steht von selbst (Abb. b).
- 20 Für mehr Kompaktheit können alle Räder herausgezogen werden.
Zum Herausziehen der Hinterräder: Den Zapfen nach außen ziehen und das Rad wie in der Abbildung herausziehen (Abb. A).
Um die Vorderräder herauszuziehen: Wie in der Abbildung auf die Lasche drücken und das Rad herausziehen (Abb. b).
TRANSPORT: Der Buggy kann bequem am mittleren Griff zu transportieren, indem die Vorderräder festgehalten werden (Abb. C).
- 21 ABNEHMBARER BEZUG: Um das Verdeck zu entfernen, die mittleren Schlaufen aus den Befestigungen unter dem Griff herausziehen (Abb. a), die Knöpfe an der Seite und in der Mitte lösen (Abb. b), den Klettverschluss von der Rückenlehne lösen (Abb. c) und die Befestigungen des Verdeckes aus den Sitzen ziehen, indem auf die inneren Lamellen gedrückt wird (Abb. d).
- 22 Um den Bezug abzuziehen, in die Öffnungen an der Innenseite des Gestells drücken (Abb. a), die steife Lamelle des Bezugs seitlich zur Sitzfläche vom Gestell abziehen (Abb. b), die vier Knöpfe unter dem Griff aufknöpfen (Abb. c) und die Schlaufen unter den Sitzflächen lösen (Abb. d). Die beiden mittleren und die beiden unter dem Bezug zu erkennenden Knöpfe lösen (Abb. e).
- 23 Den Bezug nach vorn von der Fußstütze abziehen (Abb. a), den Schrittgurt von unter der Sitzfläche entfernen (Abb. b) und die Rückenlehne vom Gestell lösen (Abb. c).
- 24 Den Bezug vom Gestell entfernen (Abb. d), die Sicherheitsgurte herausziehen (Abb. e), die beiden Schrauben mit einem Schraubendreher von den Gurten lösen (Abb. f) und zuletzt die Rückenlehne herausziehen (Abb. g). Um den Bezug wieder anzubringen, in umgekehrter Reihenfolge vorgehen.

SERIENNUMMER

- 25 Auf Ihrem Book for Two Gestells ist das Herstellungsdatum vermerkt.
_ Produktbezeichnung, Herstellungsdatum und Seriennummer des Gestells.
Diese Informationen sind unerlässlich im Falle von Reklamationen.

ZUBEHÖR

- 26 BABY CUSHION: Für Peg Perego-Hochstühle. Winterseite aus Matelassé-Jersey-Gewebe, Sommerseite 100 % Baumwolle (Abb. a).
REGENSCHUTZ: Auf dem Verdeck anzubringen (Abb. B).
PARASOL: praktischer passender Sonnenschirm (Abb. c)
- 27 TASCHE: Tasche mit Matratze zum Windeln des Babys (Abb. a).
GETRÄNKEHALTER: kann am Pilzknopf am Gestell angebracht werden (Abb. b).
BOOK BOARD: Hintere Fußstütze plus zwei Verlängerungen für die Lenkstange (Abb. c).
- 27 ADAPTER BOOK FOR TWO_1 CAR SEAT: Adapter Book For Two für 1 Autokindersitz (Abb. a).
ADAPTER BOOK FOR TWO_2 CAR SEAT: Adapter Book For Two für 2 Autokindersitze (Abb. b)
VARIO FOOT MUFF: Fußsack für Buggys von Peg Perego (Abb. C)

REINIGUNG UND PFLEGE

REINIGUNG DES ARTIKELS: Vor Witterungseinflüssen wie Regenwasser und Schnee möglichst schützen; eine längere Bestrahlung durch die Sonne kann zu Farbänderungen der verschiedenen Materialien führen; diesen Artikel an einem trockenen Ort aufbewahren. Führen Sie in regelmäßigen Abständen Wartungen der wichtigsten Bauteile durch.

REINIGUNG DES GESTELLS: die Kunststoffteile regelmäßig mit einem feuchten Lappen reinigen – keine Lösungsmittel oder ähnliche Produkte verwenden; sämtliche Metallteile trocken halten, um einem eventuellen Rosten vorzubeugen; alle beweglichen Teile (Einstellungsmechanismen, Befestigungsmechanismen, Räder,...) von Staub oder Sand unbedingt sauber halten und, wenn nötig, mit Leinöl schmieren.

REINIGUNG DES REGENSCHUTZES: mit einem Schwamm und Seifenwasser waschen, ohne Reinigungsmittel zu verwenden.

REINIGUNG DER STOFFTEILE: die Stoffteile abbürsten, um den Staub zu entfernen und per Hand bei einer Höchsttemperatur von 30° waschen; nicht auswringen; nicht mit Bleichmittel behandeln; nicht bügeln; nicht chemisch Reinigen; die Flecken nicht mit Hilfe von Lösungsmitteln entfernen und nicht in einem Trockner mit Drehtrommel trocknen.



PEG-PÉREGO S.p.A.



Peg-Pérego S.p.A. ist gemäß ISO 9001 zertifiziert. Die Zertifizierung garantiert den Kunden und Verbrauchern Transparenz und ermöglicht das Vertrauen in die Arbeitsweise des Unternehmens.

Peg Pérego kann zu jedem beliebigen Zeitpunkt Änderungen an den in dieser Veröffentlichung beschriebenen Modellen sowohl aus technischen, als auch aus kommerziellen Gründen vornehmen. Peg Pérego steht den Verbrauchern zur Verfügung, um deren Anforderungen auf das Bestmögliche gerecht zu werden. Demnach ist es ausgesprochen wichtig und wertvoll für uns, über die Meinung unserer Kunden Bescheid zu wissen. Wir bitten Sie daher, das FORMULAR ÜBER DIE KONSUMENTENZUFRIEDENHEIT auszufüllen, nachdem Sie unsere Produkte ausprobiert haben. Das Formular ist unter folgender Internetadresse abrufbar: www.pegperego.com

KUNDENDIENST PEG-PÉREGO

Bei Verlust oder Beschädigung ausschließlich Originalersatzteile von Peg Pérego verwenden. Für eventuelle Reparaturen, Ersatzforderungen, Informationen zum Produkt, den Verkauf von Originalersatzteilen und Zubehör setzen Sie sich bitte mit dem Peg Perego Kundendienst in Verbindung. Halten Sie dazu, falls vorhanden, die Seriennummer des Produkts bereit.
Tel. 0039/039/60.88.213 Fax 0039/039/33.09.992
E-Mail assistenza@pegperego.it
Webseite www.pegperego.com

ES_Español



ADVERTENCIA

¡IMPORTANTE: leer las instrucciones detenidamente. Guardar estas instrucciones para consultas futuras. La seguridad del niño podría ponerse en riesgo en caso de incumplimiento de estas instrucciones.

- Este artículo se ha diseñado para el transporte de 2 niños en los asientos.
- No utilizar este artículo para un número de ocupantes superior al previsto por el fabricante.
- Este artículo está homologado para niños desde el nacimiento hasta los 15 kg de peso.
- Para los bebés se recomienda el uso del respaldo en la posición más inclinada.
- Este producto se ha diseñado para usarse junto con los siguientes productos Peg Perego Ganciomatic: silla de auto "Primo Viaggio SL" (grupo 0+) aprobada para niños recién nacidos hasta los 13 kg de peso.
- Quando se utiliza junto con la silla de auto, este transporte no sustituye una cuna ni una cama. Si su niño debe dormir, es necesario colocarlo en un capazo apropiado, en una cuna o en una cama.
- ADVERTENCIA** Asegurarse de que todos los dispositivos de cierre están engranados antes del uso. Asegurarse de que los productos Peg Perego Ganciomatic estén correctamente enganchados en el artículo.
- ADVERTENCIA** Comprobar que los dispositivos de sujeción del capazo, del asiento o de la silla de coche están correctamente engranados antes del uso.
- ADVERTENCIA** Usar siempre el sistema de retención. Enganchar siempre la correa de la cintura a la correa de separación de las piernas.
- ADVERTENCIA** Para evitar lesiones, asegúrese de que el niño se mantiene alejado durante el desplegado y el plegado de este producto.
- ADVERTENCIA** Este producto no es un juguete. No permita que el niño juegue con este producto.
- ADVERTENCIA** Las operaciones de ensamblaje y preparación del artículo deben ser efectuadas sólo por adultos.
- No utilizar este artículo si alguna de sus partes falta o está averiada.
- ADVERTENCIA** No dejar nunca al niño desatendido. Dejar el freno puesto durante las paradas.
- Evitar introducir los dedos en los mecanismos.
- Prestar atención al niño cuando se regulen los mecanismos (mango, respaldo).
- Cualquier carga colgada del mango o de los tiradores puede inestabilizar el artículo; seguir las indicaciones del fabricante sobre las cargas máximas admitidas.
- La barra frontal no está diseñada para sostener el peso del niño; la barra frontal no está diseñada para mantener al niño en el asiento y no sustituye el cinturón de seguridad.
- No poner en el cesto cargas superiores a 5 kg. No poner en el portabebidas pesos superiores a los indicados en el portabebidas; no poner nunca bebidas calientes. No poner en los bolsillos de la capota (si los tiene) pesos superiores a 0,2 kg.
- No utilizar el artículo cerca de escaleras o peldaños ni cerca de fuentes de calor, llamas libres u objetos peligrosos al alcance de los brazos del niño.
- Se deben utilizar exclusivamente las piezas de repuesto suministradas o aconsejadas por el fabricante/distribuidor.
- ADVERTENCIA** No utilizar el protector contra la lluvia (si lo hay) en ambientes cerrados y comprobar siempre que el niño no esté acalorado; no acercarlo a fuentes de calor ni a cigarrillos. La burbuja para la lluvia no se debe utilizar en un cochecito que no tenga una capota o un parasol para montarla. La burbuja para la lluvia se debe utilizar sólo y exclusivamente bajo la vigilancia

de un adulto. Asegurarse de que el protector contra la lluvia no interfiera con ningún mecanismo móvil del carrito o de la silla de paseo; quitar siempre el protector contra la lluvia antes de cerrar el carrito o la silla de paseo.

- ADVERTENCIA** Este artículo no es adecuado para ir patinando o corriendo.
- No añadir un colchón no aprobado por el fabricante.
- ADVERTENCIA** No añadir colchones.
- No utilizar accesorios no aprobados por el constructor.

COMPONENTES DEL ARTÍCULO

Comprobar el contenido presente en el embalaje y contactar al Servicio de Asistencia en caso de reclamación.

- La silla de paseo Book for two está compuesta por: cesto, 2 ruedas traseras, 2 ruedas delanteras, mango, barra frontal, capotas, barra de ruedas traseras.

INSTRUCCIONES DE USO

- APERTURA:** Antes de abrir el bastidor, quitar todos los cartones troquelados, si los hay, sin utilizar cuchillas.
ATENCIÓN:
 - NO TIRE NI FUERCE EL GANCHO DE CIERRE MÁS ALLÁ DE SU FINAL DE CARRERA.**
 - NO UTILICE EL GANCHO DE CIERRE COMO ASIDERO DE TRANSPORTE NI PARA ENGANCHAR PESOS.**
 - NO CUELQUE BOLSOS NI OTROS ACCESORIOS EN ESTA PIEZA.**Presione hacia abajo el gancho de cierre lateral, sujetar los extremos superiores del tirador y girarlos hasta abrir el carrito por completo (fig. a). Carrito abierto (fig. b).
La apertura correcta se produce cuando se percibe el encastre, correspondiente al enganche de la base; ver la figura.
- MONTAJE DE LAS RUEDAS:** introducir las ruedas traseras en los montantes (fig. a), prestando atención a hacerlo en la dirección correcta. Por último, enganchar las ruedas traseras (fig. b) hasta oír el clic. Para montar las ruedas delanteras, colocarlas en los montantes hasta percibir el encastre (fig. c).
- ENGANCHE DE LA AGARRADERA:** si el tubo de la agarradera está orientado hacia arriba, alinearlos a la silla de paseo (Fig. a). Engancharlo al chasis como en la figura (Fig. b). Para completar el enganche, es necesario pulsar los dos botones laterales de la agarradera (Fig. c) con el fin de empujarla a fondo, hasta percibir el encastre (Fig. d).
- MONTAJE DE LA CESTA:** Pulse los botones plateados que están debajo del tubo metálico de la cesta, situado en la parte trasera de la silla de paseo (fig. a) y retire el tubo metálico (fig. b). Haga pasar el tubo por el dobladillo de tejido de la parte trasera de la cesta, con los dos botones plateados dirigidos hacia abajo (fig. c). Coloque nuevamente el tubo en su soporte (fig. d).
- ¡IMPORTANTE!** Abrochar con los tres ojales inferiores del cesto los tres botones grises sobre la barra posterior. Obsérvese que los ojales se abren (fig. a). Fije los dos ojales superiores de la cesta en los dos botones grises que se encuentran a ambos lados de los soportes del tubo de la cesta. Nótese que los ojales se abren. (fig. b). Cierre los dos velcros a los lados del chasis (fig. c).
¡ATENCIÓN! Si esta operación no se realiza correctamente, el cesto no podrá sostener el contenido. Fije las aletas delanteras de la cesta en los botones grises del chasis (fig. d) e introduzca la ranura central en el gancho del chasis (fig. e).
- CAPOTA:** para colocar las capotas, introduzca los enganches en los alojamientos correspondientes hasta que se oiga un "clic", respetando la correspondencia derecha e izquierda.
- Pegue el velcro en la parte trasera del respaldo (fig. a), enganche el elástico central (fig. b) y el elástico lateral (fig. c).

- 8 Abotone lateralmente (fig_e) y centralmente (fig_f) los dos botones al chasis.
- 9 RUEDAS PIVOTANTES: Para que las ruedas delanteras sean pivotantes, debe bajar la palanca (fig_a). Para que queden fijas, accione la palanca en el sentido contrario (fig_b).
Las ruedas traseras son fijas.
- 10 Presione la palanca de freno para bloquear el chasis. Para desbloquear el chasis, realice la operación inversa (fig_a)
MANILLAR REGULABLE: para regular la altura del manillar, presionar simultáneamente los botones laterales (fig_b) y girar el manillar en la posición deseada (fig_c). Soltar los botones.
- 11 REPOSAPIÉS: antes de regular el reposapiés, compruebe que el saco correspondiente esté calzado en sus soportes, y cácelo si no lo está. Para bajarlo, empujar hacia abajo las dos palancas (fig_a). Para alzarlo, empujar el reposapiés hacia arriba (fig_b).
- 12 BARRA FRONTAL: para sacar la barra frontal, aléguelo hasta la segunda posición (fig_a) y extraígallo (fig_b). Barra frontal de apertura y cierre: extraígallo por un lado y gírelo (fig_c).
- 13 CAPOTA: La capota está dotada de un ojal para colgar el juguete preferido (fig_a) y de una ventana transparente para observar al niño (fig_b); es posible levantarla y fijarla. Es posible abrir el velcro, enrollar la parte posterior de la capota y fijarla arriba con el elástico para permitir una mayor aireación durante el uso con el respaldo bajo (fig_c). La capota se puede regular en varias posiciones (fig_d).
- 14 REGULACIÓN DEL RESPALDO: para reclinarlo, pulse el clip (fig_a) y baje el respaldo hasta la altura deseada (fig_b).
Para enderezarlo, pulse el clip y alce el respaldo hasta la altura deseada.
- 15 CINTURÓN DE SEGURIDAD DE 5 PUNTOS: Para engancharlo, introducir las dos hebillas del cinturón ventral (con los tirantes enganchados como muestra la flecha_a) en la tira entrepiernas hasta oír el clic (flecha_b). Para desengancharlo, pulsar el botón redondo colocado en el centro de la hebilla (flecha_c) y tirar hacia afuera del cinturón ventral (flecha_d).
- 16 Para ajustar la correa de la cintura, tirar de ambos lados en el sentido de la flecha (flecha_a); para aflojarla, deslizarla en sentido contrario.
- 17 Antes de ajustar la altura de los cinturones de seguridad, retire los tirantes (fig_a). Para ajustar la altura, introduzca los tirantes en la abertura del tapizado (fig_b) y ubíquelos en las aberturas más apropiadas.
- 18 CIERRE: Para cerrar la silla de paseo es necesario poner la rueda delantera en estado pivotante y cerrar la capota, si está puesta.
Poner el tirador como en la figura (fig_a).
Tirar del tirador interno de la base (fig_b) y, sin variar la empuñadura, levantarlo (fig_c) y dejar caer el tirador hacia delante hasta el cierre.
- 19 Para un cierre correcto, compruebe que el gancho lateral esté acoplado (fig_a); si no se hubiera enganchado automáticamente, oprima ligeramente el chasis. El cochecito cerrado se mantiene de pie solo (fig_b).
- 20 Para una mayor compacidad, es posible extraer todas las ruedas.
Para extraer las ruedas traseras: tirar del perno hacia fuera y sacar la rueda como indica la figura (fig_a).
Para extraer las ruedas anteriores: pulse la lengüeta como se muestra en la imagen y extraiga la rueda (fig_b).
TRANSPORTE: la silla se puede transportar cómodamente, manteniendo fijas las ruedas delanteras, sosteniéndola por el tirador central (fig_c).
- 21 RETIRADO DEL TAPIZADO: para retirar la capota, extraiga los elásticos central y externo de los ganchos de debajo del mango (fig_a), desabotone los dos botones lateral y central del chasis (fig_b), despegue

el velcro del respaldo (fig_c) y extraiga los ganchos de la capota de sus alojamientos pulsando las lengüetas internas (fig_d).

- 22 Para retirar el tapizado, presione los orificios colocados en la parte interior del chasis (fig_a); extraiga lateralmente al asiento la lengüeta rígida del tapizado del chasis (fig_b), desabotone los cuatro botones de debajo del mango (fig_c) y desenganche los elásticos de debajo de los asientos (fig_d). Desenganche los dos botones centrales y los dos laterales visibles debajo del tapizado (fig_e).
- 23 Extraiga por delante el tapizado del reposapiés (fig_a), retire de debajo del asiento la correa de la entrepierna (fig_b), desenganche el respaldo del chasis (fig_c).
- 24 Retire el tapizado del chasis (fig_d), extraiga los cinturones de seguridad (fig_e), desenrosque los dos tornillos de las correas utilizando un destornillador (fig_f) y, por último, extraiga el respaldo (fig_g). Para colocar el revestimiento en la silla de paseo, realice las operaciones inversas.

NÚMEROS DE SERIE

- 25 Book For Two, incluye información relativa a la fecha de producción del mismo.
_ Nombre del producto, fecha de producción y numeración del carrito.
Estas informaciones son indispensables en caso de reclamación.

ACCESORIOS

- 26 BABY CUSHION: para sillas de auto y sillas de paseo Peg Perego. Lado invierno de tejido jersey acolchado y lado verano 100% algodón, (fig_a)
PARALLUVIA: aplicable a la capota (fig_b).
PARASOL: práctica sombrilla a juego (fig_c)
- 27 BOLSA: bolsa con colchoneta para cambiar al bebé (fig_a).
PORTABEBIDAS: enganachable a la seta que se encuentra sobre el chasis del producto (fig_b).
BOOK BOARD: Estribo posterior más dos extensiones para el tirador (fig_c).
- 28 ADAPTER BOOK FOR TWO_1 CAR SEAT: Adaptador Book For Two para 1 silla de auto (fig_a).
ADAPTER BOOK FOR TWO_2 CAR SEAT: Adaptador Book For Two para 2 sillas de auto (fig_b);
VARIO FOOT MUFF: cubrepies para cochecitos Peg Perego (fig_c).

LIMPIEZA Y MANTENIMIENTO

MANTENIMIENTO DEL PRODUCTO: proteger contra agentes atmosféricos (agua, lluvia o nieve). Una exposición continua y prolongada al sol podría causar cambios de color de muchos materiales. Conservar este producto en un lugar seco. Realizar controles e intervenciones de mantenimiento habituales en las partes principales.

LIMPIEZA DEL CHASIS: Limpiar periódicamente las partes de plástico con un paño húmedo sin usar solventes u otros productos similares. Mantener secas todas las partes de metal para prevenir la oxidación. Mantener limpias todas las partes móviles (dispositivo de regulación, de enganche, ruedas...) quitando el polvo o la arena y, en caso necesario, engrasarlas con aceites ligeros.

LIMPIEZA DEL PROTECTOR DE LLUVIA: lavar con una esponja con agua y jabón, sin usar detergentes.

LIMPIEZA DE LAS PARTES DE TEJIDO: cepillar las partes de tejido quitando el polvo y lavar a mano a una temperatura máxima de 30°. No torcer, no usar lejía, no planchar, no lavar en seco, no usar solventes y no secar utilizando secadoras de tambor rotativo.



PEG-PÉREGO S.p.A



Peg-Pérego S.p.A posee la certificación de la Norma ISO 9001. La certificación ofrece a los clientes y a los consumidores la garantía de transparencia y de confianza en cuanto a los procedimientos de trabajo de la empresa.

Peg-Pérego podrá aportar en cualquier momento modificaciones a los modelos que se describen en el presente manual por razones técnicas o comerciales.

Peg-Pérego está a disposición de sus consumidores para responder satisfactoriamente a sus exigencias. De ahí que sea fundamental y extremadamente importante conocer la opinión de nuestros Clientes. Les agradeceríamos por tanto que tras utilizar uno de nuestros productos rellenase, indicando eventuales observaciones o sugerencias, el CUESTIONARIO DE SATISFACCIÓN DEL CONSUMIDOR que se halla en nuestra página Web www.pegperego.com

SERVICIO DE ASISTENCIA PEG-PÉREGO

En caso de que se pierdan o se dañen partes del producto, utilizar sólo repuestos originales Peg-Pérego. Para eventuales reparaciones, sustituciones, informaciones sobre los productos, venta de recambios originales y accesorios, póngase en contacto con el Servicio de Asistencia Peg Perego indicando, si está presente, el número de serie del producto.
tel. 0039/039/60.88.213 fax 0039/039/33.09.992
e-mail assistenza@pegperego.it sito internet www.pegperego.com

BR-PT_Português

⚠️ ADVERTÊNCIA IMPORTANTE: LER COM ATENÇÃO E GUARDAR PARA EVENTUAIS CONSULTAS. A SEGURANÇA DA CRIANÇA PODERÁ SER COLOCADA EM RISCO SE ESTAS INSTRUÇÕES NÃO FOREM EXECUTADAS.

— Este carrinho foi concebido para o transporte de 2 criança no assento.

— **ATENÇÃO: Este carrinho deve ser utilizado somente para o número de crianças para o qual foi projetado.**

— Este carrinho é destinado para crianças a partir de recém-nascidos e com peso até 15 kg.

— Para os recém-nascidos, recomendamos o uso do encosto na posição mais

- reclinada.
- Este produto foi projetado para ser utilizado juntamente com os produtos Peg Perego Ganciomatic: Book For Two + Primo Viaggio SL (grupo 0+), está aprovado para crianças desde recém-nascidas até 13 kg de peso.
 - Quando for usado em combinação com cadeirinha para carro, este veículo não substitui um berço ou cama. Se sua criança precisar dormir, é melhor colocá-la num berço ou cama adequados.
 - **ATENÇÃO:** As operações de montagem e preparação do produto devem ser realizadas apenas por adultos.
 - Não utilize este artigo se apresentar rupturas ou se faltarem peças.
 - **ATENÇÃO:** Utilize sempre o cinto de segurança. Utilize

sempre o cinto de segurança de cinco pontos.

- **ATENÇÃO:** Sempre utilize a tira entrepernas em combinação com o cinto abdominal.
- **ATENÇÃO:** Verificar se os dispositivos de fixação do cesto para bebês ou da unidade de assento estão corretamente encaixados antes do uso.
- **ATENÇÃO:** Nunca deixe a criança sozinha sem a supervisão de um adulto.
- Acione sempre o freio quando estiver parado.
- **ATENÇÃO:** Assegure-se de que todos os dispositivos de travamento estejam acionados antes do uso.
- **ATENÇÃO:** Nas operações de abertura e

fechamento, certifique-se de que a criança esteja a uma devida distância para evitar incidentes.

- **ATENÇÃO:** Não permita que a criança brinque com este produto.
- Evite introduzir os dedos nos mecanismos.
- Preste atenção à presença da criança quando se efetuarem o perações d e regulagem dos mecanismos (manípulos, encosto).
- Qualquer carga suspensa na alça pode tornar o artigo instável; siga a s indicações do fabricante com relação às cargas máximas utilizáveis.

- **ATENÇÃO:** Não pendurê nenhum peso na alça do carrinho.
- A barra frontal não foi concebida para sustentar o peso da criança; a barra frontal não

foi concebida para manter a criança no assento e não substitui o cinto de segurança.

- Não intróduza no cesto cargas de peso superior a 5 kg. Não introduza no portabebidas pesos superiores ao especificado no próprio porta-bebidas e nunca introduza bebidas quentes.
- Não introduza nos bolsos das capotas (se presentes) pesos superiores a 0,2 kg.
- Não utilize o produto na proximidade de escadas ou degraus; não o utilize perto de fontes de calor, chamas livres ou objectos perigosos ao alcance dos braços da criança.

- **ATENÇÃO:** Não podem ser utilizados acessórios não aprovados pelo fabricante.

- **ATENÇÃO:** Não utilize o abrigo para chuva (se presente)

em ambientes fechados e verifique sempre se a criança não sente calor; nunca o coloque perto de fontes de calor e tenha cuidado com os cigarros. A capa de chuva não deve ser utilizada em um carrinho sem capota ou guarda-sol capaz de adaptá-la. Use sempre a capa de chuva somente sob a supervisão de um adulto. Certifique-se de que a capa para chuva não interfere com nenhum mecanismo em movimento do carrinho; remova sempre a capa para chuva antes de fechar o carrinho.

ADVERTÊNCIA:

Este produto não pode ser utilizado para correr ou patinar.

Acione sempre o freio durante as operações de carga e descarga da criança.

ATENÇÃO: Não

adicione nenhum tipo de colchão.

COMPONENTES DO PRODUTO

Verique o conteúdo presente na embalagem e em caso de reclamação, por favor contate o Serviço de Assistência.

- O carrinho Book for two é composto por: cestinho, 2 rodas traseiras, 2 rodas dianteiras, alça, barra de proteção frontal, capotas, barra das rodas traseiras.

INSTRUÇÕES DE USO







- 1 **ABERTURA:** Antes de abrir o chassi remova, se houver, todas as partes de papelão (sem utilizar lâminas).

ATENÇÃO:

- **NÃO PUXE NEM FORCE O GANCHO DE FECHAMENTO ALÉM DOS LIMITES DE CURSO.**
- **NÃO UTILIZE O GANCHO DE FECHAMENTO COMO UMA ALÇA DE TRANSPORTE OU PARA PENDURAR PESOS. NÃO PENDURE BOLSAS OU OUTROS ACESSÓRIOS NESTA PEÇA.**

Pressione para baixo o gancho de fechamento lateral, pegue as extremidades superiores da alça e rode-as em sua direção até a abertura completa do carrinho (g_a). Carrinho aberto (g_b). A abertura correta é sinalizada pelo clique, que corresponde ao encaixe da base, veja a gura.

- 2 **MONTAGEM DAS RODAS:** insira a barra das rodas traseiras nas pernas (g_a), prestando atenção ao sentido correto, depois encaixe as rodas traseiras (g_b), até ouvir um clique. Para montar as rodas dianteiras, encaixe-as nos montantes até o clique (g_c).
 - 3 **ENCAIXE DA ALÇA:** se o tubo da alça estiver virado para cima, alinhe-o com o carrinho de passeio (Fig_a). Enganche-o no chassi como mostrado na gura (Fig_b). Para completar o encaixe, é necessário pressionar os dois botões laterais na alça (Fig_c) para levar a alça até o m, até ouvir o clique (Fig_d).
 - 4 **MONTAGEM DA CESTA:** se o tubo da cesta estiver abaixado, levante para a posição horizontal. Pressione os botões prateados embaixo do tubo metálico da cesta situado na parte traseira do carrinho (g_a) e remova o tubo metálico (g_b). Insira o tubo no passador de tecido atrás da cesta, com os dois botões prateados virados para baixo (g_c). Fixe novamente o tubo nos encaixes (g_d).
 - 5 **IMPORTANTE!** Fixe os três olhais inferiores do cestinho nos três botões cinza situados em cima da barra traseira. Note que os olhais se abrem (fig_a). Encaixe os dois orifícios superiores da cesta nos dois botões cinza xados nas laterais dos suportes do tubo da cesta. Note que os olhais se abrem (fig_b). Una os dois velcros nas laterais do chassi (fig_c).
- ATENÇÃO!** Se esta operação não for realizada corretamente, o cestinho não poderá segurar o conteúdo.
- Fixe as abas dianteiras do cestinho nos botões cinza do chassi (fig_d) e enfie a abertura central no gancho presente no chassi (fig_e).
- 6 **CAPOTA:** para colocar as capotas, enfie os engates nos respectivos alojamentos até ouvir o clique, respeitando a correspondência direita e esquerda.
 - 7 Fixe o velcro na parte traseira do encosto (fig_a), enganche o elástico central (fig_b) e o elástico lateral (fig_c).
 - 8 Abotee na parte lateral (fig_e) e central (fig_f) os dois botões no chassi.
 - 9 **RODAS GIRATÓRIAS:** Para tornar as rodas dianteiras giratórias, é necessário abaixar a alavanca (fig_a). Para torná-las fixas, mova a alavanca no sentido contrário (fig_b). As rodas traseiras são fixas.
 - 10 Pressione a alavanca do freio para travar o chassi. Para soltar o chassi, proceda no sentido contrário (fig_a)
- MANOPLA REGULÁVEL:** para regular a altura da manopla, pressione simultaneamente os botões

- laterais (fig. b) e gire a manopla para a posição desejada (fig. c), solte os botões.
- 11 APOIO DE PERNAS: antes de regular o apoio de pernas, verifique se o revestimento do apoio está encaixado nos respectivos suportes e, em caso contrário, encaixe-o. Para abaixar, empurre para baixo as duas alavancas e abaixe (fig. a); para levantar, empurre o apoio de pernas para cima (fig. b).
 - 12 BARRA DE PROTEÇÃO FRONTAL: para remover a barra de proteção frontal, aumente-a até a segunda posição (fig. a) e retire-a (fig. b). Barra de proteção frontal abre-fecha: desencaixe-a de um lado e rode-a (fig. c).
 - 13 CAPOTA: A capota possui uma argola na qual pendurar o brinquedo preferido da criança (fig. a) e uma janela transparente através da qual você pode observar seu filho (fig. b); é possível erguê-la e fixá-la. É possível soltar o velcro e enrolar a parte traseira da capota, fixando-a em cima com o elástico para permitir uma maior ventilação durante o uso com o encosto abaixado (fig. c). A capota é regulável para a frente em várias posições (fig. d).
 - 14 REGULAGEM DO ENCOSTO: para recliná-lo, é necessário pressionar o grampo (fig. a) e o encosto se abaixa na altura desejada (fig. b). Para erguer o encosto, pressione o grampo e levante o encosto até a altura desejada.
 - 15 CINTO DE SEGURANÇA DE 5 PONTOS: para fechar, insira as duas fivelas do cinto abdominal (com os cintos peitorais encaixados seta_a) no cinto entrepernas até ouvir um clique (seta_b). Para abrir, aperte o botão redondo situado no centro da fivela (seta_c) e puxe o cinto abdominal para fora (seta_d).
 - 16 Para encolher o cinto da cintura puxe, de ambos os lados, no sentido da seta (seta_a), para o alargar faça a operação contrária.
 - 17 Antes de regular a altura dos cintos de segurança, remova as ombreiras (fig. a). Para regular a altura, enfie as tiras na abertura do revestimento (fig. b) e coloque-as nas aberturas mais adequadas.
 - 18 FECHAMENTO: Para fechar o carrinho, é necessário que a roda dianteira fique giratória e fechar a capota, se esta estiver colocada. Posicione a manopla como mostrado na gura (g_a). Puxe a barra interna situada na base (g_b) e, mantendo-a presa, levante-a (g_c) gire para frente a manopla até fechar.
 - 19 Para um fechamento correto, verifique se o gancho lateral está encaixado (fig. a), se não ficar encaixado automaticamente, comprima levemente o chassi. O carrinho fechado fica em pé sozinho (fig. b).
 - 20 É possível, para reduzir o volume, remover todas as rodas. Para remover as rodas traseiras: puxe para fora o pino e remova a roda como mostrado na gura (g_a). Para remover as rodas dianteiras: pressione a lingueta como mostrado na figura e remova a roda (fig. b). TRANSPORTE: pode ser transportado facilmente, mantendo as rodas anteriores xas, segurando o manípulo central (g_c).
 - 21 REMOÇÃO DO REVESTIMENTO: para remover a capota, tire os elásticos central e externo dos engates situados embaixo da alça (fig. a), desabote os dois botões lateral e central do chassi (fig. b), solte o velcro do encosto (fig. c) e desenfie os engates da capota dos alojamentos pressionando nas linguetas internas (fig. d).
 - 22 Para remover o revestimento, pressione nos furos situados por dentro do chassi (fig. a); desenfie, na parte lateral do assento, a lingueta rígida do revestimento do chassi (fig. b), desabote os quatro botões situados debaixo da alça (fig. c) e solte os elásticos da parte de baixo dos assentos (fig. d). Solte os dois botões centrais e os dois laterais visíveis por baixo do revestimento (fig. e).
 - 23 Solte da parte dianteira o revestimento do suporte para os pés (fig. a), remova por baixo do assento o cinto entrepernas (fig. b), desenganche o encosto do chassi (fig. c).
 - 24 Remova o revestimento do chassi (fig. d), tire os cintos de segurança (fig. e), desparafuse os dois parafusos dos cintos utilizando uma chave de parafusos (fig. f) e, por fim, tire o encosto (fig. g). Para revestir o carrinho, proceda no sentido contrário.
- ## NÚMEROS DE SÉRIE
- 25 Book for Two, possui as informações relativas à sua data de fabricação.
 - _ Nome do produto, data de fabricação e numeração do carrinho.
 Estas informações são indispensáveis em caso de reclamação
- ## ACESSÓRIOS
- 26 ASSENTO ACOLCHOADO: para cadeirões e carrinhos Peg-Perego. Lado inverno de tecido jérsie matelassê, lado verão 100% algodão (fig. a). PROTECTOR DE CHUVA: aplicável à capota (fig. b). PARASOL: prática sombrinha combinada (fig. c).
 - 27 BOLSAS: bolsa com colchonete para trocar o bebé (fig. a). PÓRTA-BEBIDAS: pode ser montado no botão existente no chassi do produto (fig. b). BOOK BOARD: Suporte traseiro para os pés mais duas extensões para a alça (fig. c).
 - 28 ADAPTER BOOK FOR TWO_1 CAR SEAT: Adaptador Book For Two para 1 cadeirinha de carro (fig. a). ADAPTER BOOK FOR TWO_2 CAR SEAT: Adaptador Book For Two para 2 cadeirinhas de carro (fig. b). VARIO FOOT MUFF: cobertor tipo saco para carrinhos de passeio Peg Perego (fig. c).
- ## LIMPEZA E MANUTENÇÃO
- ### MANUTENÇÃO DO ARTIGO: Proteja dos agentes atmosféricos: Água, chuva ou neve; a exposição contínua e prolongada ao sol pode causar alterações de cor em muitos materiais, conserve este artigo num sítio seco. Efectue controlos e intervenções de manutenção nas peças principais a intervalos regulares.
- ### LIMPEZA DO CHASSIS: Limpe periodicamente as partes em plástico com um pano húmido sem usar solventes ou outros produtos similares; mantenha todas as partes em metal bem secas para prevenir ferrugem; mantenha todas as partes em movimento (mecanismos de regulação, mecanismos de encaixe, rodas...) limpas de poeiras ou areia e se necessário, lubrifique com um óleo leve.
- ### LIMPEZA DO PROTETOR DE CHUVA: Lave com uma esponja molhada com água e sabão, sem utilizar detergentes.
- ### LIMPEZA DAS PARTES EM TECIDO: escove as partes em tecido para retirar poeiras e lave à mão a uma temperatura máxima de 30°, não torça, não use alvejante ou cloro, não passe a ferro, não lave a seco, não use tira-manchas com solventes e não seque por meio de máquinas de secar com tambor giratório.
- 





- ## PEG-PÉREGO S.p.A.
- Peg-Pérego S.p.A. é certificada ISO 9001. A certificação oferece aos clientes e aos consumidores a garantia de transparência e confiança no que se refere ao modo com que a empresa trabalha. Peg Pérego poderá realizar em qualquer momento alterações nos modelos descritos nesta publicação, por motivos técnicos ou comerciais. Peg Perego está à disposição dos seus Consumidores para satisfazer ao máximo suas exigências. Portanto, conhecer a opinião de nossos Clientes, é para nós extremamente importante e precioso. Faremos muito agradecidos se depois de ter utilizado um nosso produto, quiser preencher o QUESTIONÁRIO DE

SATISFAÇÃO DO CONSUMIDOR, a indicar eventuais observações ou sugestões, que encontrará em nosso site Internet:
www.pegperego.com

SERVIÇO DE ASSISTÊNCIA PEG-PÉREGO

Se, inadvertidamente, uma peça do modelo se perder ou danificar, utilizar apenas peças de substituição Peg Pérego originais. Para eventuais reparações, substituições, informações sobre os produtos, venda de peças originais e acessórios, contactar o Serviço de Assistência Peg Pérego, indicando o número de série do produto, caso este esteja presente.

Europe:

tel. 0039/039/60.88.213

fax 0039/039/33.09.992

e-mail assistenza@pegperego.it

sito internet www.pegperego.com

Brasil:

IMPORTADO E DISTRIBUÍDO POR: BURIGOTTO S/A INDÚSTRIA E COMÉRCIO

Rua Martino Dragone, 280 - Jd. Santa Barbara -

Limeira- SP - Brasil

CEP 13480.308 - Tel.:(19) 3404.2000

Fax Vendas: (19) 3451.6994

CNPJ: 51.460.277/0001-38 I.E.: 417.003.410.117

E-mail: info@burigotto.com.br

www.burigotto.com.br

NL_Nederlands



WAARSCHUWING!

- **BELANGRIJK: lees deze instructies aandachtig. Bewaar de gebruiksaanwijzing als referentie voor een later gebruik. Het kind kan gevaar lopen als u deze instructies niet opvolgt.**
- Dit artikel is ontworpen om 2 kinderen in de zitjes te vervoeren.
- Gebruik dit artikel niet voor meer dan het door de fabrikant voorziene aantal kinderen.
- Dit artikel is goedgekeurd voor kinderen vanaf de geboorte tot een gewicht van 15 kg in het zitje.
- Bij baby's wordt aanbevolen om de rugleuning volledig naar achteren te klappen.
- Dit artikel werd ontworpen om gebruikt te worden samen met de producten Peg Perego Ganciomatic: met het "Primo Viaggio SL" autozitje (groep 0+) is het goedgekeurd voor kinderen vanaf de geboorte tot een gewicht van 13 kg.
- Bij gebruik in combinatie met het autozitje, is deze wagen geen vervanging voor een wieg of een bed. Als uw kind wil slapen dan moet het in een geschikt reiswieg, wieg of bed gelegd worden.
- **WAARSCHUWING!** Controleer vóór gebruik of alle vergrendelmechanismen goed zijn vastgemaakt. Controleer of de Peg Perego Ganciomatic producten goed aan het artikel zijn bevestigd.
- **WAARSCHUWING!** Controleer of de kinderwagenbak, de zitting of het autostoeltje goed bevestigd is vóór gebruik.
- **WAARSCHUWING!** Gebruik steeds het verstelsysteem. Maak het buikgordeltje altijd aan het beenstuk vast.
- **WAARSCHUWING!** Zorg dat je kind niet in de buurt is wanneer je de buggy in of uitvouwt om verwonding te vermijden.
- **WAARSCHUWING!** Laat het kind niet met dit product spelen. Laat je kind niet met dit product spelen.
- **WAARSCHUWING!** Alleen volwassenen mogen dit artikel in elkaar zetten en klaarmaken.
- Gebruik dit artikel niet als er onderdelen ontbreken of stuk zijn.
- **WAARSCHUWING!** Het kan gevaarlijk zijn je kind zonder toezicht achter te laten.
- Zet de wagen bij stilstand altijd op de rem.
- Steek uw vingers niet in mechanismen.
- Pas op voor het kind als u mechanismen afstelt (duwstang, rugleuning).
- Elke last die u aan de duwstang of aan de handgrepen hangt, kan het artikel onstabiel maken; volg de aanwijzingen van de fabrikant met betrekking tot het maximum gewicht van de lasten goed op.
- De frontbescherming is niet bedoeld om het gewicht van het kind te ondersteunen; de frontbescherming is niet bedoeld om het kind in het zitje te houden en vervangt de veiligheids gordel niet.
- Leg niets in het mandje dat meer dan 5 kg weegt. Zet niets in de flessenhouder dat meer weegt dan wat op de flessenhouder zelf is voorgeschreven en zet erin warme dranken in. Doe niets in de zakken van de kap (indien aanwezig) dat meer weegt dan 0,2 kg.
- Gebruik het artikel niet op trappen of treden; gebruik het niet in de buurt van warmtebronnen, vlammen of gevaarlijke voorwerpen binnen bereik van het kind.
- Alleen de door de fabrikant/distributeur geleverde of aanbevolen reserveonderdelen mogen gebruikt worden.
- **WAARSCHUWING!** Gebruik de regenkap (indien aanwezig) niet in gesloten ruimten en controleer altijd of het kind het niet te warm heeft; plaats de regenkap niet in de buurt van warmtebronnen en pas op voor sigaretten. Het regenscherm mag niet gebruikt worden op een wandelwagen zonder kap of zonnenscherm waar hij

aan bevestigd kan worden. Het regenscherm mag altijd alleen onder toezicht van een volwassene gebruikt worden. Controleer of de regenkap nergens in de weg zit van bewegende mechanismen van de kinder- of wandelwagen; haal de regenkap er altijd af voordat u de kinder- of wandelwagen dichtklapt.

WAARSCHUWING! Dit artikel is niet geschikt om te joggen of te schaatsen.

– Zet de wagen altijd op de rem als u het kind erin zet of eruit haalt.

WAARSCHUWING! Leg er geen extra matrasje in dat niet goedgekeurd is door de fabrikant.

– Gebruik geen accessoires die niet door de fabrikant werden goedgekeurd.

COMPONENTEN

Controleer de inhoud van de verpakking. Neem contact op met de technische service in geval van klachten.

– Wandelwagen Book for two bestaat uit: mand, 2 achterwielen, 2 voorwielen, handgreep, voorbeugel, kappen, stang achterwielen.

GEBRUIKSAANWIJZINGEN

1 **OPENKLAPPEN:** Alvorens het frame open te klappen verwijderd u, indien aanwezig, alle kartonnen delen (zonder scherpe voorwerpen te gebruiken).

LET OP:

– **TREK OF FORCEER DE SLUITGRENDEL NIET VOORBIJ DE EINDAANSLAGEN.**

– **GEBRUIK DE SLUITGRENDEL NIET ALS DRAAGGREEP OF OM ER IETS AAN TE HANGEN.**

– **HANG GEEN TASSEN OF ANDERE ACCESSOIRES AAN DIT ONDERDEEL.**

Druk de sluitgrendel aan de zijkant naar beneden, pak de bovenste uiteinden van de duwstang vast en draai deze naar u toe totdat het frame volledig opengeklapt is (fig. a). Frame opengeklapt (fig. b).

Of het frame goed opengeklapt is, is te horen aan de klink, wat betekent dat het onderstel goed vastgeklikt is, zie de figuur.

2 **WIELEN MONTENEREN:** steek de staaf van de achterwielen aan de juiste kant van de montagehouders (fig. a) en maak de achterwielen vast (fig. b) tot u ze hoort klikken. Om de voorwielen te monteren schuift u deze op de stangen tot u een klik hoort (fig. c).

3 **DUWBEUGEL VASTHAKEN:** als de duwstang naar boven gericht is, brengt u hem op één lijn met de wandelwagen (Fig. a).

Haak hem aan het frame vast zoals in de figuur (Fig. b).

Om hem volledig vast te zetten moet u de twee knopjes aan de zijkant van de duwbeugel (Fig. c) indrukken om de duwbeugel er volledig in te doen tot u een klik hoort (Fig. d).

4 **MANDJE MONTENEREN:** als deze omlaag staat brengt u de stang van de mand omhoog in horizontale positie. Druk op de zilveren knoppen onder de metalen buis van de mand aan de achterkant van de wandelwagen (fig. a) en verwijder de metalen buis (fig. b). Steek de buis met de twee zilveren knoppen naar beneden gedraaid in de zoom van de stof aan de achterkant van de mand (fig. c).

Steek de buis er weer op de betreffende plaatsen in (fig. d).

5 **BELANGRIJK!** Maak de twee onderste ogen van de mand vast aan de twee grijze knoppen op de achterste stang. Kijk of de ogen open gaan (fig. a).

Maak de twee bovenste ogen van de mand vast aan de twee grijze knoppen die aan de zijkanten van de steunen van de buis van de mand aangebracht zijn. U ziet dat de ogen open gaan (fig. b). De twee klittenbanden aan de zijden van het frame vastmaken (fig. c).

LET OP! Als dit niet op de juiste manier wordt gedaan, kan de mand het gewicht van de inhoud niet goed dragen. De voorste flapjes van de mand op de grijze

knopen van het frame (fig. d) vastmaken en de centrale opening op de haak op het frame steken (fig. e) **BEKIJK ONZE INSTRUCTIEVIDEO VOOR DE MONTAGE OP HET ADRES: WWW.PEGPEREGO.COM**

6 **KAP:** om de kappen vast te maken moeten de bevestigingen in de juiste zetels worden vastgeklikt, waarbij links en rechts moeten worden gerespecteerd.

7 **De klittenband op de achterkant van de rugleuning (fig. a) vastmaken, het middenelastiek (fig. b) en het zijelastiek (fig. c) vasthaken.**

8 **de twee knopen zowel aan de zijkant (fig. e) als in het midden (fig. f) vastknopen aan het frame.**

9 **ZWENKENDE WIELEN:** Doe de hendel omlaag om de voorwielen te laten zwenken (fig. a). Duw de hendel in de tegenovergestelde richting om de wielen vast te zetten (fig. b).

De achterwielen zijn vast.

10 **druk op de remhendel om het frame te blokkeren. Om het frame te deblokkeren, in tegengestelde richting werken (fig. a)**

VERSTELBAAR STUUR: om de hoogte van het stuur aan te passen, moet u tegelijkertijd op beide zijknoppen drukken (fig. b), het stuur in de gewenste positie zetten (fig. c) en de knoppen loslaten.

11 **BENENSTEUW:** zorg ervoor, dat voorafgaand aan het verstellen van de benenstuw de afdekking juist is aangebracht; zo niet, doe dit dan alsnog. Om de benenstuw naar onder te zetten, duwt u de twee hendeltjes naar onder (afb. a); naar boven duwt u de benenstuw gewoon naar boven (afb. b).

12 **VOORBEUGEL:** om de voorbeugel te verwijderen, verlengen tot de tweede positie (fig. a) en uittrekken (fig. b). Voorbeugel openen-sluiten: aan een kant uitnemen en draaien (fig. c).

13 **KAP:** de kap is voorzien van een opening waaraan u het lievelingspeeltje van uw kind kunt hangen (fig. a) en een venster waardoor u het kind kunt zien (fig. b); de kap kan omhoog gezet worden en vastgezet worden. Het klittenband kan verwijderd worden en de achterkant van de kap kan opgerold worden en met het elastiek aan de bovenkant vastgezet worden waardoor voor meer ventilatie gezorgd wordt tijdens het gebruik met omlaag geklapte rugleuning.

14 **AFSTELLEN RUGLEUNING:** om deze te kantelen moet de veer (fig. a) worden ingedrukt en de rugleuning komt omlaag tot de gewenste hoogte (fig. b). Om de rugleuning omhoog te doen drukt u de veer in en zet u de rugleuning tot op de gewenste hoogte omhoog.

15 **VIJFPUNTSVEILIGHEIDSGORDEL:** om deze te sluiten steekt u de twee gespen van het buikriempje (met bevestigde schouderriemen pijl a) in het riempje tussen de benen, tot u het hoort klikken (pijl b). Om hem los te maken drukt u op de ronde knop in het midden van de gesp (pijl c) en trekt u het buikriempje eruit (pijl d).

16 **Trek aan beide kanten in de richting van de pijl (pijl A) om de heupgordel strak te trekken. Duw de gordel in tegenovergestelde richting om de gordel losser te maken.**

17 **Om de hoogte van de veiligheidsgordels te verstellen moet u de schouderdelen verwijderen (fig. a). Om de hoogte te verstellen steekt u de riempjes in de opening van de zak (fig. b) en doet u ze in de meest geschikte openingen.**

18 **INKLAPPEN:** Om de wandelwagen te sluiten moeten de voorwielen op vast worden gezet en de kappen, indien toegepast, worden gesloten.

Plaats de duwstang zoals in de figuur (fig. a). Trek aan de binnenste handgreep op het onderstel (fig. b) en breng deze terwijl u eraan blijft trekken omhoog (fig. c) en laat de duwstang naar voren vallen tot hij ingeklapt is.

19 **Om het onderstel op de juiste manier in te klappen, zorgt u ervoor dat de zijgrendel er goed in gegaan is**

(fig. a), als deze niet automatisch vastgeklikt is drukt u het frame iets in. De ingeklapte wandelwagen blijft vanzelf rechtop staan (fig. b).

- 20 Om het geheel nog compacter te maken kunnen alle wielen eraf gehaald worden.
Om de achterwielen eraf te halen: trek de pen eruit en trek het wiel eraf zoals in de figuur (fig. a).
Om de voorwielen uit te nemen: drukt u het lipje in zoals in de afbeelding en neem het wiel uit (fig. b).
VERVOER: De wandelwagen kan makkelijk vervoerd worden door hem aan de middelste handgreep vast te houden, waarbij de voorwielen vastgezet moeten zijn (fig. c).
- 21 AFNEEMBAAARHEID: om de kap af te nemen, moeten de midden- en buitenelastieken van de haken onder de handgreep worden genomen (fig. a), de twee knopen aan de zijkant en in het midden op het frame worden losgeknoopt (fig. b), de klittenband van de rugleuning worden losgemaakt (fig. c) en de aansluitingen van de kap uit hun zetels worden genomen door op de binnenlipjes te drukken (fig. d).
- 22 Om de hoes af te nemen, op de openingen intern op het frame drukken (fig. a); aan de zijkant van de zitting het rigide lipje van de hoes van het frame losmaken (fig. b), de vier knopen onder de handgreep losmaken (fig. c) en de elastieken onder de zittingen loshaken (fig. d). De twee centrale en de twee zijlingse knopen zichtbaar van onder de hoes (fig. e) loshaken.
- 23 De hoes voor over de voetensteun wegnemen (fig. a), van onder de zitting het riempje tussen de benen verwijderen (fig. b), de zitting van het frame loshaken (fig. c).
- 24 de hoes van het frame verwijderen (fig. d), de veiligheidsriempjes (fig. e) wegnemen, de twee schroeven van de riempjes losdraaien met een schroevendraaier (fig. f) en tot slot de rugleuning wegnemen (fig. g) Om de wandelwagen opnieuw te bekleden, in tegengestelde richting werken.

SERIENUMMERS

Deze gegevens zijn noodzakelijk in geval van een klacht.

- 25 Book for Two, verschaft informatie over de productiedatum.
_ Naam van het product, productiedatum en nummering van de wagen.

ACCESSOIRES

- 26 BABY CUSHION: voor kinderstoelen en wandelwagens van Peg Perego. Winterzijde van doorgestikt jersey, zomerzijde van 100% katoen (fig. a).
REGENSCHERM: wordt vastgemaakt aan de kap (fig. b).
PARASOL: handig bijpassend parasolletje (fig. c).
27 TAS: verzorgingstas met verschoningsmat (fig. a).
FLESSENHOUDER: kan aan de knop die op het frame is aangebracht bevestigd worden (fig. b).
28 ADAPTER BOOK FOR TWO_1 CAR SEAT: Adapter Book For Two voor 1 autozitje (fig. a).
ADAPTER BOOK FOR TWO_2 CAR SEAT: Adapter Book For Two voor 2 autozitjes (fig. b).
VARIO FOOT MUFF: voetenzak voor wandelwagens van Peg Perego (fig. c)

ONDERHOUD EN REINIGEN

HET ARTIKEL ONDERHOUDEN: bescherm het tegen weer en wind: water, regen of sneeuw; een langdurige en continue blootstelling aan zonnestralen kan vele materialen doen verkleuren; bewaar het op een droge en beschutte plaats. U dient regelmatig de belangrijkste onderdelen te controleren en onderhouden.

HET FRAME REINIGEN: reinig regelmatig de plastic delen met een vochtige doek, zonder verdunders of andere dergelijke producten; houd de metalen delen droog zodat ze niet kunnen roesten; houd alle bewegende delen schoon (stelmechanismen, sluitmechanismen, wielen...), zorg dat er geen stof of

zand op blijft zitten en smeer ze indien nodig met een lichte olie.

DE REGENKAP REINIGEN: was de kap met een spons en sop zonder reinigingsproducten.

DE DELEN IN STOF REINIGEN: borstel de delen in stof zodat er geen stof meer op zit en was ze met de hand in water dat niet warmer is dan 30°. Wring ze niet uit, bleek ze niet en strijk ze niet; laat ze niet stomen; ontvek ze niet met verdunders en laat ze niet drogen in een droogtrommel.



PEG-PÉREGO S.p.A.



Peg-Pérego S.p.A. is houder van het ISO-certificaat 9001. Dit certificaat biedt aan onze klanten en gebruikers van onze producten een waarborg voor een transparante werkwijze en dus vertrouwen. Peg Pérego kan op elk

ogenblik de in deze documenten beschreven modellen wijzigen om technische of commerciële redenen. Peg Pérego wenst zo veel en zo goed mogelijk tegemoet te komen aan de wensen van onze klanten. De mening van onze klanten kennen, is dus heel belangrijk voor ons. Wij verzoeken u daarom vriendelijk een ogenblikje tijd te nemen om onze VRAGENLIJST TE VREDEN KLANTEN in te vullen als u één van onze producten gebruikt en ons uw eventuele opmerkingen of suggesties stuurt. U vindt de vragenlijst op het adres: www.pegperego.com

SERVICEAFDELINGEN PEG-PÉREGO

Skulle det ske, at dele af modellen mistes eller beskadiges, må der kun anvendes originale Peg-Pérego reservedele. For eventuelle reparationer, udskiftninger, produktoplysninger, salg af originale reservedele og tilhører bedes du kontakte Serviceafdelingen hos Peg Pérego med oplysning om produktets serienummer, hvis et sådant findes.

Tlf.: 0039/039/60.88.213

fax 0039/039/33.09.992

e-mail assistenza@pegperego.it

Internetside www.pegperego.com

DK_Dansk



ADVARSEL!

- **VIGTIGT:** Læs denne vejledning nøje. Gem disse anvisninger til senere brug.
- **Der er risiko for barnets sikkerhed, hvis denne vejledning ikke følges.**
- Denne artikel er udformet til 2 siddende børn.
- Brug ikke dette produkt til flere passagerer, end fabrikanten har tiltænkt.
- Dette produkt er godkendt til børn fra fødslen op til en vægt på 15 kg i sædet.
- Til spædbørn anbefaler vi, at ryglænet lægges helt ned..
- Dette produkt er designet til at blive brugt i kombination med Peg Perego Ganciomatic produkter: med "Primo Viaggio SL" er autostolen (0+ gruppe) godkendt til børn fra fødslen og op til 13 kg.
- Når den anvendes i kombination med et bilsæde, gør denne vogn det ikke ud for en vugge eller seng. Hvis barnet har behov for at sove, skal det lægges i en passende lift, vugge eller seng.
- **ADVARSEL!** Sørg for, at alle låseanordninger er aktiveret før brugen.
- Kontrollér, at Peg Perego Ganciomatic produkterne er korrekt fastnet på enheden.
- **ADVARSEL!** Kontrollér, at fastgøringsanordningerne til barnevognskassen eller sædet er korrekt aktiveret før brugen.
- **ADVARSEL!** Brug altid børnestolen. Brug altid skridtselen sammen med maveselen.
- **ADVARSEL!** Sørg for, at dit barn er på afstand, når du klapper dette produkt ud og sammen, for at undgå, at det kommer til skade.
- **ADVARSEL!** Dette produkt er ikke et legetøj. Lad ikke dit barn lege med dette produkt.
- **ADVARSEL!** Montagen og forberedelsen af produktet skal udføres af en voksen.
- Brug ikke dette produkt, hvis der er dele, der mangler, eller hvis der er tegn på brud.
- **ADVARSEL!** Efterlad aldrig dit barn alene.
- Slå altid bremsen til, når vognen er stå stille.
- Stik ikke fingrene ind i mekanismerne.
- Pas på, at du ikke kommer til at skade barnet, når du justerer mekanismerne (styr, ryglæn).
- Enhver vægt, der hænger på styret eller håndtagene, kan gøre enheden ustabil. Følg fabrikantens vejledning, hvad angår den maksimale transportvægt.
- Frontbøjlen er ikke designet til at understøtte barnets vægt. Den er ikke designet til at holde barnet i sædet, og den erstatter ikke maveselen.
- Last ikke kurven med mere end 5 kg. Placer ikke vægt i kopholderen, der overstiger den vægt, der angives på kopholderen, og put aldrig varme drikke i kopholderen.
- Placer ikke mere end 0,2 kg last i kalechelommen (hvis enheden er udstyret med en sådan).
- Brug ikke produktet tæt på trappetrin, varmekilder, åben ild eller farlige objekter, der er inden for barnets rækkevidde.
- Der må kun anvendes reservedele, der leveres eller anbefales af producenten/forhandleren.
- **ADVARSEL!** Brug ikke regnslaget indenfor (hvis enheden er udstyret med et sådant), og kontrollér jævnligt for at sikre, at barnet ikke har det for varmt. Parker ikke klapvognen tæt ved varmekilder, og hold den på afstand af tændte cigaretter. Regnslaget må ikke bruges på en klapvogn uden en kaleche eller solparasol, der kan holde den. Brug kun regnslaget under overvågning. Sørg for, at regnslaget ikke støder sammen med nogen af vognstøttets eller klapvognens bevægelige dele. Fjern altid regnslaget, før du folder dit vognstel eller din klapvogn sammen.
- **ADVARSEL!** Dette produkt egner sig ikke til, at man løber eller skater.
- Slå bremsen til, når du sætter barnet i eller tager

barnet op af klapvognen.

- **ADVARSEL!** Læg ikke en madras i, der ikke er godkendt af producenten.
- Undlad brug af tilbehør, der ikke er godkendt af producenten.

PRODUKTETS KOMPONENTER

- Kontrollér indholdet i emballagen og kontakt Servicecenteret i tilfælde af reklamationer.
- Book For Two-klapvognens egenskaber: en kurv, 2 baghjul, 2 forhjul, håndgreb, frontbøjle, kaleche, tværstyrke på baghjul.

BRUGSANVISNING

- 1 **UDFOLDNING:** Før stellet foldes ud, skal man fjerne eventuelt beskyttelseskarton (uden at skære).
ADVARSEL:
– **TRÆK IKKE FOR HÅRDT I FASTGØRELSEN, OG TVING DEN IKKE UD OVER DENS GRÆNSE.**
– **BRUG IKKE FASTGØRELSEN SOM BÆREHÅNDTAG ELLER TIL AT BÆRE ANDEN VÆGT.**
– **HÆNG IKKE TASKER ELLER ANDET Udstyr PÅ DENNE ENHED.**
Tryk sidelåsebeslaget, hold i øverste del af håndtaget, og drej det mod dig selv, indtil stellet er helt åbnet (fig. a). Stel åbnet (fig. b).
Stellet er korrekt åbnet, når fastgørelsen i bunden klikker på plads, som vist.
- 2 **MONTERING AF HJUL:** Før baghjulstværstykket ind i tilslutningsmekanismerne (figur. a). Sørg for at det vender den rigtige vej, sæt til sidst baghjulene på (figur. b), så der høres et klik. Forhjulene monteres ved at sætte dem på de opadgående stænger, indtil de låses på plads (fig. c).
- 3 **PÅSÆTNING AF HÅNDTAGET:** Hvis håndtagsrøret vender opad kan man indstille det efter klapvognen (fig. a).
Fastgør håndtaget til stellet, som vist i figuren (fig. b).
For at færdiggøre handlingen skal man trykke på de to sideknapper på håndtaget (fig. c) for at sikre, at håndtaget er skubbet helt ind, indtil det klikker på plads (fig. d).
- 4 **MONTERING AF KURV:** hvis sænket, løftes kurverøret til vandret stilling. Tryk på sølvknapperne under kurvens metalrør bag på klapvognen (fig. a), og fjern metalrøret (fig. b). Før røret gennem stofløbegangen bag på kurven, og sørg for, at de to sølvknapper vender nedad (fig. c). Fastgør røret til klapvognen igen (fig. d).
- 5 **VIGTIGT!** Fastgør de tre nederste øjer på kurven til de tre grå knapper på bageste stang. Bemærk, at øjerne kan åbnes (fig. a).
Fastgør kurvens to øverste vinyløjer til de to grå knapper på hver side af metalrørets fastgørelse. Det skal sikres, at øjerne er åbne (fig. b). Sæt de to Velcro-bånd fast på siden af rammen (fig. c).
ADVARSEL! Hvis denne handling ikke udføres korrekt, vil kurven ikke holde til vægten.
Fastgør de forreste kurvebånd på de grå knapper på rammen (fig. d), og fastgør så det midterste øje til beslaget på rammen (fig. e).
- 6 **KALECHE:** Kalechene monteres ved at sætte dem på monteringsbeslagene i sæderne (passer til venstre og højre), til de klikker.
- 7 Sæt Velcro-båndet fast bag på ryglænet (fig. a), fastgør den midterste elastik (fig. b) og elastikken i siden (fig. c).
- 8 Knap side- (fig. e) og midterknap (fig. f) på rammen.
- 9 Tryk grebet ned for at bremse og låse rammen. Tryk grebet op for at frigøre bremsen (fig. a)
- **DREJHJUL** Pres pinden ned for at frigøre forhjulene til drejehjulet (fig. b). Pres pinden op for at fastgøre hjulene (fig. c).
Baghjulene kan ikke drejes.
- 10 **JUSTERBART HÅNDTAG:** For at justere højden på håndtaget trykkes samtidigt på knapperne på siderne (figur. a), og håndtaget indstilles til den ønskede position (figur. b), slip knapperne.
- 11 **BENSTØTTE:** sørg for før justering af benstøtten, at

- betrækket er nøjagtigt tilpasset; hvis dette ikke er tilfældet, skal det tilpasses i henhold hertil. Benstøtten sænkes ved at skubbe de to greb nedad og trykke den nedad (fig. a); den løftes ved at skubbe benstøtten opad (fig. b).
- 12 **FRONTBØJLE:** Hvis du vil fjerne frontbøjlen, skal du trække den ud i anden position (fig. a), og tage den af (fig. b).
Åbn/luk frontbøjle: Tag den af i den ene side, og drej den (fig. c).
- 13 **KALECHE:** Kalechen leveres med en løkke til ophængning af barnets yndlingslegetøj (fig. a) og en rude, der kan sættes op og fastgøres så du stadig kan have kontakt med barnet (fig. b). Du kan løsne Velcro-strimlen, rulle kalechens bagside op og fastgøre den foroven med gummistroppen og give bedre luftcirkulation under brug med nedfældet ryglæn (fig. c). Kalechen kan trækkes fremover i flere positioner (fig. d).
- 14 **JUSTERING AF RYGLÆN:** Hvis du vil lægge ryglænet ned, skal du trykke på klemmen (fig. a), så ryglænet kan flyttes til den ønskede placering (fig. b). Ryglænet løftes ved at klemme sammen på klipsen og løfte ryglænet op til den ønskede stilling.
- 15 **5-PUNKTS SIKKERHEDSSELE:** Hægt sikkerhedsselen på ved at indsætte de 2 spænder på bækkenselen (med påhængte skulderseler, pil_a) ind i skridtremmen, indtil de klikker fast (pil_b). De løsnes ved at skubbe opad på den runde knap midt på spændet (pil_c) og trække bækkenselen udad (pil_d).
- 16 For at stramme sikkerhedsselen om maven hives fra begge sider i pilens retning (pil_a), for at løsne selen hives i modsat retning.
- 17 Man skal fjerne skulderpuderne, før højden indstilles for sikkerhedsselen (fig. a). Højden justeres ved at føre selerne gennem øjet i stoffet (fig. b) og placere dem i det mest passende øje.
- 18 **SAMMENFOLDNING** Hvis klapvognen skal foldes sammen, skal du sørge for, at hjulene er i låst position, og at kalechen er foldet sammen.
Placer håndtaget, som vist på figuren (fig. a).
Træk i det indvendige håndtag på bunden (fig. b), og løft det (fig. c); håndtaget vil falde fremad, indtil stellet er lukket.
- 19 Kontrollér, at sidekroge er gået i hak, for korrekt lukning (fig. a). Hvis den ikke lukkes automatisk, skal man presse stellet lidt mere sammen. Når klapvognen er sammenfoldet, kan den stå oprejst (fig. b).
- 20 Det er muligt at tage hjulene af, så klapvognen fylder endnu mindre.
Sådan tages baghjulene af: Træk palen udad, og tag hjulet af, som vist i figuren (fig. a)
Fjerne forhjulene: Tryk på splitten som vist, og fjern hjulet (fig. b).
- TRANSPORT:** Klapvognen kan bekvemt bæres ved at låse forhjulene og tage fat i hovedhåndtaget (fig. c).
- 21 **FLYTBARE DELE:** Hvis du vil tage kalechen af, skal du fjerne den midterste og udvendige elastik af beslaget under håndgrebet (fig. a), knappe side- og midterknappen af rammen (fig. b), fjerne Velcro-båndene fra håndgrebet (fig. c) og løsne kalechen fra rammen ved at trykke på de indvendige splitter (fig. d).
- 22 Hvis du vil fjerne den bløde polstring, skal du trykke inde i huller indvendigt på rammen (fig. a), tage den stive flap på den bløde polstring af fra siden af sædet (fig. b), knappe de 4 knapper op under håndgrebet (fig. c) og løsne elastikkerne under sæderne (fig. d). Knap de to midterknapper og de to sideknapper, der er under den bløde polstring, op (fig. e).
- 23 Fjern den bløde polstring fra fodhvileren ved at tage den af forfra (fig. a), fjern stroppen til mellem benene fra neden under sædet (fig. b), og fjern ryglænet fra rammen (fig. c).
- 24 Fjern den bløde polstring fra rammen (fig. d), fjern sikkerhedsselerne (fig. e), skru de to skruer ud af sikkerhedsselerne ved hjælp af en skruetrækker (fig. f),

og fjern så ryglænet (fig. g). Den bløde polstring sættes på igen ved at gøre det ovenstående i omvendt rækkefølge.

SERIENUMMER

- 25 Book for Two er påført oplysninger om produktionsdato.
– Produktnavn, produktionsdato og nummer på stellet.
– Disse informationer er nødvendige i ved reklamationer.

TILBEHØR

- 26 **BABYHYNDE:** Til Peg Perego højstole og klapvogne. Vinterside med quiltet jerseystof, sommerside i 100 % bomuld (fig. a).
REGNSLAG: kan påsættes kalechen (fig. b).
PARASOL: Praktisk, matchende parasol (fig. c).
- 27 **TASKE:** En stor taske med et underlag til at skifte barnet på (fig. a).
KOPHOLDER: Kan fastgøres til påspændingsknappen på stellet (fig. b).
BOOK BOARD: Bageste fodhviler plus to håndtagsforlængere (fig. c).
- 28 **ADAPTER BOOK FOR TWO_1 CAR SEAT:** Adapter til Book For Two_1 bilsæde (fig. a).
ADAPTER BOOK FOR TWO_2 CAR SEAT: Adapter til Book For Two_2 bilsæde (fig. b).
VARIO FOOT MUFF: fodpose til Peg Perego klapvogne (fig. c).

RENGØRING OG VEDLIGEHOLDELSE

VEDLIGEHOLDELSE AF PRODUKTET: Beskyt produktet mod vejrforholdene: vand, regn eller sne; mange materialer vil skifte farve, såfremt de udsættes for sollys i længere tid; opbevar produktet på et tørt sted. Udfør eftersyn og vedligeholdelse af de vigtigste dele med jævne mellemrum.

RENGØRING AF STELLET: Rengør delene i plastik regelmæssigt med en fugtig klud og brug ikke opløsningsmidler eller lignende produkter; hold alle metaldele tørre for at forhindre rustdannelse; hold de bevægelige dele (justeringsmekanismer, påhængtstystemmekanismer, hjul...) rene og fri for støv eller sand; smør med en let olie efter behov.

RENGØRING AF REGNSLAGET: Kan vaskes med en svamp og sæbevand men uden brug af rengøringsmidler.
RENGØRING AF DELE I STOF: børst stofdelene for at fjerne støv og vask dem i hånden ved en højeste temperatur på 30°; må ikke vrides; må ikke klorbleges; må ikke stryges; må ikke kemisk renses; fjern ikke pletter med opløsningsmidler og tør ikke stofdelene i en tromletørremaskine.



PEG-PÉREGO S.p.A.



Peg Pérego S.p.A. er ISO 9001 certificeret. Certificeringen yder kunder og forbrugere garanti for gennemskuelighed og tillid til måden firmaet arbejder på. Peg-Pérego forbeholder sig retten til på ethvert tidspunkt at foretage ændringer

af de heri beskrevne modeller af tekniske eller forretningsmæssige grunde.

Peg-Pérego er til forbrugernes disposition med henblik på at opfylde deres behov på bedste måde. Det er derfor yderst vigtigt og værdifuldt for os at høre, hvad vores kunder mener. Vi vil derfor være dig taknemmelige, hvis du efter anvendelsen af et af vores produkter udfylder SPØRGESKEMAET VEDR. KUNDETILFREDSHED, som du finder på vores internetside, hvor du kan anføre bemærkninger eller forslag: www.pegperego.com

SERVICEAFDELINGEN PEG-PÉREGO

Skulle det ske, at dele af modellen mistes eller beskadiges, må der kun anvendes originale Peg-Pérego reservedele. Ved eventuelle reparationer, udsiftninger, informationer om produkterne, salg af originale reservedele og tilbehør bedes De kontakte Peg Perego kundeservice og angive produktets serienummer, hvis det forefindes.

Tlf.: 0039/039/60.88.213 fax 0039/039/33.09.992

e-mail assistenza@pegperego.it

Internetside www.pegperego.com

FI_Suomi

VAROITUS!

- **TARKEÄÄ:** Lue nämä ohjeet huolellisesti. Säilytä nämä ohjeet tulevaa käyttöä varten. Lapsen turvallisuus voi vaarantua, jos näitä ohjeita ei noudateta.
- Tämä tuote on suunniteltu kahden lapsen kuljettamiseen istuinosissa.
- Älä käytä tätä tuotetta suuremmalle matkustajamäärälle, kuin mitä valmistaja on tarkoittanut.
- Tämä tuote on hyväksytty lapsille syntymäpainoisista 15 kg asti istuimella.
- Vauvoja varten selkänöja kannattaa laskea täysin alasentoon.
- Tämä tuote on suunniteltu käytettäväksi yhdessä Peg Perego Ganciomatic -tuotteiden kanssa: se on hyväksytty käytettäväksi auton Primo Viaggio SL-turvaistuimen kanssa (0+ -ryhmä) lapsilla syntymästä 13 painokiloon asti.
- Ei korvaa sänkyä tai vuodetta käytettynä autonistuimen kanssa.
Kun lapsen on aika nukkua, tuote sijoitetaan käyttöön soveltuvaan lastenvaunun runkoon, sänkyyn tai vuoteeseen.
- **VAROITUS!** Varmista, että kaikki lukituslaitteet ovat kiinni ennen käyttöä. Tarkasta, että Peg Perego Ganciomatic -tuotteet on kiinnitetty oikein tuotteeseen.
- **VAROITUS!** Tarkista, että vaununkopan, istuimen tai turvaistuimen kiinnityslaitteet on kiinnitetty hyvin ennen käyttöä.
- **VAROITUS!** Käytä lapsella aina vöitä. Käytä aina valjaiden haarahihnaa yhdessä vyötäröhihnan kanssa.
- **VAROITUS!** Vältäaksesi onnettomuudet, varmista, että lapsi ei ole tiellä avatessasi ja taittaessasi tuotetta kokoon.
- **VAROITUS!** Älä anna lapsen leikkiä tällä tuotteella.
- **VAROITUS!** Aikuisen tulee suorittaa tuotteen kokoonpano ja käyttöönoton valmistelu.
- Älä käytä tätä tuotetta, jos osia puuttuu, tai tuotteessa on merkkejä murtumista.
- **VAROITUS!** Älä jätä lasta koskaan ilman aikuisen valvontaa.
- Käytä aina jarrua paikallaan oltaessa.
- Älä laita sormia mekanismeihin.
- Ole varovainen, ettet satuta lasta mekanismeja (ohjaustankoa, selkänöjaa) säätäessäsi.
- Ohjaustangosta tai kahvoista riippuvat painot voivat tehdä tuotteesta epävakaan; noudata valmistajan ohjeita koskien kuljetettavia enimmäiskuormia.
- Etutankoa ei ole suunniteltu tukemaan lapsen painoa. Sitä ei ole suunniteltu pitämään lasta istuimella, eikä se korvaa vyönauhaa.
- Älä laita yli 5 kg kuormaa koreihin. Älä kuormita kupinpidikettä enempää kuin mitä itse kupinpidikkeessä on ilmoitettu, äläkä koskaan aseta siihen kuumia juomia. Älä laita yli 0,2 kg kuormaa kuomon taskuihin (jos sellaisia on).
- Älä käytä tuotetta portaiden tai rappusten, lämmönlähteiden, paljaiden liekkien, tai vaarallisten esineiden lähellä.
- Tuotteessa saa käyttää vain valmistajan/jälleenmyyjän suosittelemia tai valmistamia varaosia.
- **VAROITUS!** Älä käytä sadekuomua (jos sellainen on olemassa) sisätiloissa, ja varmista säännöllisesti, ettei lapsella ole liian kuumaa; älä pysäköi lastenrattaita lämmönlähteiden lähelle ja pidä ne poissa sytytetyjen tupakoiden ulottuvilta. Sadesuojaa saa käyttää rattaissa vain, kun suojan tukena on rattaiden kuomu tai aurinkovarjo. Käytä sadesuojaa ainoastaan aikuisen valvonnassa. Varmista, että sadekuomu ei ole lastenrattaiden liikkuvien osien tiellä; poista aina

sadekuomu ennen lastenrattaiden laittamista kokoon.

– **VAROITUS!** Tämä tuote ei sovellu käytettäväksi hölkäämisen tai luistelun yhteydessä.

– Käytä jarrua laittaessasi lasta rattaisiin ja ottaessasi lapsen pois niistä.

– **VAROITUS!** Älä lisää mitään sellaisia patjoja, joita valmistaja ei ole hyväksynyt.

– Älä käytä lisätarvikkeita, joita valmistaja ei ole hyväksynyt.

TUOTTEEN OSAT

Tarkasta pakkauksen sisältö. Jos sinulla on huomautettavaa, ota yhteyttä asiakaspalveluumme.

– Book for two -rattaiden ominaisuudet: kori, 2 takapyörää, 2 etupyörää, työntöaisa, etutanko, kuomu, takapyörän tanko.

KÄYTTÖOHJEET

1 **AVAAMINEN:** Poista pakkauuspahvit ennen kehikon avaamista.

VAROITUS:

– **ÄLÄ VEDÄ TAI PAKOTA KIINNITINTÄ PIDEMMÄLLE KUIN SE MENE.**

– **ÄLÄ KÄYTÄ KIINNITINTÄ KANTOKAHDANA TAI KUORMAN KANTOON.**

– **ÄLÄ RIPUSTA SIIHEN LAUKKUJA TAI MUITA TAVAROITA.**

Paina sivun kiinnitysrykkyä alas, älä käytä teräviä esineitä pahvien poistamiseen. Pidä kiinni kahvan yläosasta ja käännä, kunnes kehikko on täysin avattu (kuva_a). Avattu kehikko (kuva_b).

Kehikko on täysin avattu, kun pohjan liitososa naksauttaa paikalleen kuvassa näkyvällä tavalla.

2 **PYÖRIEN KIINNITTÄMINEN:** Työnää takapyörän tanko pystytukiin (kuva_a), huomioi oikea suunta, kiinnitä sitten takapyörät (kuva_b), joiden täytyy naksauttaa paikalleen. Kiinnitä etupyörät vastakappaleisiin niin, että ne loksahtavat paikalleen (kuva_c).

3 **PÄÄKAHDAN KIINNITTÄMINEN:** jos kahvan putki osoittaa ylöspäin, linjaa se rattaiden kanssa (kuva_a). Kiinnitä kahva kehikkoon kuvan osoittamalla tavalla (kuva_b).

Viimeistelet kiinnittäminen painamalla kahvan sivupainikkeita alas (kuva_c). Kahva painuu kunnolla alas paikalleen ja kuulet napsahduksen (kuva_d).

4 **KORIN KIINNITTÄMINEN:** jos laskettu, nosta korin putki vaakaa-asentoon. Paina rattaiden takaosassa korin metalliputken alla olevia hopeisia nappeja (kuva a) ja poista metalliputki (kuva b). Pujota putki korin takaosassa olevaan kangaskujaan. Varmista, että hopeiset napit ovat alas päin (kuva_c). Kiinnitä putki takaisin kiinnikkeisiin (kuva_d).

5 **TÄRKEÄÄ!** Kiinnitä korin kolme alasilmukkaa takatagon kolmeen harmaaseen painikkeeseen.

Huomaa, että silmukat avautuvat (kuva_a).

Kiinnitä korin yläosan kaksi vinyylistä rengasta metalliputken kiinnikkeiden kummallakin puolella oleviin harmaisiin nappeihin. Huomaa, että kiinnitysrenkaat aukeavat (kuva_b). Kiinnitä kaksi tarranauhaa kehikon sivuun (kuva_c).

VAROITUS! Jos tätä ei tehdä asianmukaisesti, kori ei voi kannattaa lainkaan painoa.

Kiinnitä korin etuosan läpät rungon harmaisiin painikkeisiin (kuva_d) ja kiinnitä sitten keskimäinen kiinnitysrengas kehikon liitososaan (kuva_e).

6 **KUOMU:** asenna kuomu kiinnittämällä liitososat toisiinsa (vasemmalla ja oikealla puolella). Kuomu on kiinnitetty kunnolla, kun kuulet naksahduksen.

7 Kiinnitä tarranauha selkänjoja taakse (kuva_a), kiinnitä keskimäinen kumilenkki (kuva_b) ja reunan kumilenkki (kuva_c).

8 Kiinnitä sivusuunnassa (kuva_e) ja keskelle (kuva_f) kaksi painiketta kehikkoon.

9 **KÄÄNTYVÄT PYÖRÄT** Laske vipua vapauttaaksesi etupyörät (kääntövyö asento) (kuva_a). Tee päinvastoin lukitaksesi etupyörät (kuva_b).

Takapyörät ovat kiinteät.

10 Paina vipua alas painaaksesi jarrua ja lukitaksesi rungon. Tee päinvastoin vapauttaaksesi jarrun (kuva_a)

SÄÄDETTÄVÄ TYÖNTÖAISA: Työntöaisan korkeutta säädetään painamalla sivupainikkeita (kuva_b) ja viemällä samalla työntöaisa sopivaan kohtaan (kuva_c), laske painikkeet sitten.

11 **REISITUKI:** tarkista ennen jalkatuen säätämistä, että sen suojus on kunnolla paikallaan, jos näin ei ole, aseta se paikalleen asianmukaisesti. Laske reisituki alas painamalla molempia vipuja alaspäin ja laskemalla reisituki alas (kuva_a); nosta työntämällä reisitukea ylöspäin (kuva_b).

12 **ETUTANKO:** irrottaaksesi etutangon, vedä se kakkosasettoon (kuva_a) ja irrota se (kuva_b). Etutangon avaaminen ja sulkeminen: vedä tanko pois paikaltaan jommaltakummalta puolelta ja käännä (kuva_c).

13 **KUOMU:** Kuomussa on rengas, johon voit ripustaa lapsen lempilelun (kuva_a) ja läpinäkyvä ikkuna, josta näet lapsesi (kuva_b). Ikkunan peite voidaan nostaa ja kiinnittää. Irrota tarranauha, nosta ylöspäin ja kiinnitä se kuminauhaan. Näin voit parantaa rattaiden ilmanvaihtoa selkänjojan ollessa al-asennossa (kuva_c). Kuomu voidaan vetää eteenpäin useaan eri asentoon (kuva_d).

14 **SELKÄNOJAN SÄÄTTÄMINEN:** laske selkänjoja painamalla pidikettä (kuva_a), jolloin selkänjoja liukuu alaspäin haluttuun asentoon (kuva_b). Voit nostaa selkänjojaa painamalla kiinnitintä ja nostamalla selkänjojan haluttuun asentoon.

15 **5-PISTETURVAVYÖ:** kiinnitä turvavyö työntämällä keskivyön kaksi solkea (olkavyöt kiinni nuoli_a) jalkojen väliseen vyöhön. Paina kunnes ne naksahtavat kiinni (nuoli_b). Irrota vyö painamalla soljen keskellä olevaa pyörää painikkeita (nuoli_c) ja vetämällä keskivyötä ulospäin (nuoli_d).

16 Kiristä vyö vetämällä molemmin puolin nuolen suuntaan (nuoli_a), se löysätään toimimalla päinvastoin.

17 Irrota olkatoppaukset ennen turvalajaiden korkeuden säätämistä (kuva_a). Säädä korkeus pujottamalla vyöt kankaan reiästä (kuva_b) ja kohdistaa ne sopivimpaan reikään.

18 **TAITTAMINEN:** Kun haluat taittaa rattaat kasaan, tarkista, että etupyörät on lukittu ja että kuomu on suljettu, jos se on kiinnitetty.

Aseta kahva kuvan (kuva_a). Vedä jalustan sisäkahvaa (kuva_b) ja nosta sitä (kuva_c); kahva painuu eteenpäin, kunnes kehikko on suljettu.

19 Taita kasaan tarkistamalla, että sivukoukku on paikalleen (kuva_a). Jos lukittumien ei tapahdu automaattisesti, paina runkoa hieman kasaan. Kasaan taitettu rattaat pysyvät pystyasennossa (kuva_b).

20 Rattaat mahtuvat vieläkin pienempään tilaan, kun irrotat pyörät.

Takapyörien irrottaminen: vedä napaa ulospäin irrottaaksesi pyörän kuvan (kuva_a) osoittamalla tavalla.

Etupyörien irrottaminen: paina kielekettä kuvan osoittamalla tavalla ja irrota pyörä (kuva_b).

KULJETUS: Rattaita voidaan kantaa mukavasti lukitsemalla etupyörät ja tarttumalla pääkahvaan (kuva_c).

21 **IRROTETTAVAT OSAT:** voit irrottaa kuomun irrottamalla keskimäisen ja ulomman juostavan lenkin kahvan alapuolella olevista kiinnikkeistä (kuva_a), irrottamalla sivu- ja keskimäiset painonapit rungosta (kuva_b), irrottamalla tarranauhat selkänjoista (kuva_c) ja irrottamalla kuomun kiinnikkeet painamalla sisemmistä kielekkeistä (kuva_d):

22 Voit irrottaa pehmeän suojuksen painamalla rungon sisäpuolella olevista aukoista sisään päin (kuva_a); poistamalla istuimen puolelta pehmeän suojuksen jäykän kielekkeen (kuva_b), avaamalla neljä nappia kahvan alapuolelta (kuva_c) ja avaamalla kuminauhat istuimen alta (kuva_d). Irrota kaksi keskellä ja kaksi sivuissa olevaa nappia, jotka ovat nähtävissä pehmeän

- suojuksen alta (kuva_e).
- 23 Poista pehmeä suojus jalkatuesta (kuva_a), poista jalkojen välinen vyö istuimen alta (kuva_b) ja irrota selkänoja rungosta (kuva_c).
- 24 Poista pehmeä suojus kehikosta (kuva_d), poista turvavyöt (kuva_e), irrota kaksi ruuvia turvavyöstä ruuvimeisselillä (kuva_f) ja poista sitten selkänoja (kuva_g). Tee päinvastoin laittaaksesi pehmeän suojuksen takaisin paikalleen.

SARJANUMEROT

- 25 Book for Two -tuotteessa on tuotteen valmistuspäivämäärä.
- Tuotteen nimi, valmistuspäivämäärä ja sarjanumero.
 - Tämä tiedot vaaditaan kaikkiin valituksiin.

LISÄVARUSTEET

- 26 VAUVAN TYYNY: Peg Peregon syöttötuoleihin ja rattaisiin. Talvipuoli tikattua jerseyä, kesäpuoli 100-prosenttista puuvillaa (kuva_a). SADESUOJA: kiinnitetään kuomuun (kuva b). PARASOL: käytännöllinen yhteensopiva aurinkovarjo (kuva_c).
- 27 LAUKKU: suurikokoinen laukku joka sisältää vaipanvaihtolustan (kuva_a). JUOMAPIDIKE: voidaan kiinnittää rungon erityiseen painikkeeseen (kuva_b) BOOK BOARD: Takajalkatuki ja kahvan pidennysosat (kuva_c).
- 28 ADAPTER BOOK FOR TWO_1 CAR SEAT: Book For Two _1 sovitin autonistuimeen (kuva_a). ADAPTER BOOK FOR TWO_2 CAR SEAT: Book For Two _2 sovitin autonistuiimiin (kuva_b) VARIO FOOT MUFF: jalkapeite Peg Peregon rattaisiin (kuva_c).

PUHDISTUS JA HUOLTO

TUOTTEEN HUOLTO: Suojaa tuote sateelta, lumelta ja vedeltä. Jatkuva altistuminen auringonvalolle saattaa muuttaa monien materiaalien väriä. Säilytä tuote kuivassa paikassa. Tarkasta ja huolla tärkeimmät osatsäännöllisin välein.

RUNGON PUHDISTUS: Puhdista muoviosat säännöllisesti kostealla kankaalla. Älä käytä liuotteita tai muita vastaavia tuotteita. Pidä tuotteen metalliosat kuivina, jotta ne eivät ruostu. Pidä kaikki liikkuvat osat (säätömekanismit, kiinnitysmekanismit, pyörät jne.) puhtaina ja poista niistä sora ja hiekka. Voitele tarvittaessa kevytöljyllä.

SADESUOJAN PUHDISTUS: Pese saippuavedellä ja sienellä. Älä käytä pesuaineita.

KANGASOSIEN PUHDISTUS: pöly harjataan kangasosista ja kangas pestään käsin enintään 30-asteisessa vedessä. Ei saa vääntää kuivaksi. Ei kloorivalkaisua, ei siilitystä, ei kuivapesua, ei tahrannoistoa liuotteilla, ei rumpukuivausta.



PEG-PÉREGO S.p.A.



Peg Pérego S.p.A. on ISO 9001 -sertifioitu yhtiö. Sertifiointi on asiakkaille ja kuluttajille tae siitä, että yritys toimii läpinäkyvästi ja luotettavasti.

Peg Pérego voi koska tahansa tehdä tässä julkaisussa kuvattuihin malleihin

teknisistä tai kaupallisista syistä muutoksia.

Peg Pérego haluaa palvella asiakkaitaan ja vastata parhaansa mukaan kaikkiin heidän tarpeisiinsa.

Siksi asiakkaidemme mielipiteet ovat meille erittäin tärkeitä ja arvokkaita. Olisimmekin hyvin kiitollisia, jos haluaisit tuotettamme käytettyäsi täyttää KULUTTAJAN TYYTYVÄISYYSKYSELYN ja kertoa siinä mahdollisista huomautuksistasi ja parannusehdotuksistasi. Kyselyn löydät Internet-sivuiltamme: www.pegperego.com

PEG-PÉREGO-ASIAKASPALVELU

Jos osia tuotteesta katoaa tai vaurioituu, vaihda niiden tilalle ainoastaan alkuperäisiä Peg Pérego -varaosia.

Ota yhteys Peg Perego -asiakaspalveluun korjauksiin, vaihtoihin, tuotetietoihin ja alkuperäisten varaosien ja lisäosien tilaamiseen liittyvissä asioissa ja ilmoita mahdollinen tuotteen sarjanumero.

puh. +39 039 60 88 213 fax +39 039 33 09 992

s-posti assistenza@pegperego.it

Internet-sivu www.pegperego.com

CZ_Čeština

UPOZORNĚNÍ!

- **UPOZORNĚNÍ!** Důležité upozornění uschovejte pro další použití. Pozorně si přečtěte tyto pokyny a uchovejte je pro budoucí použití. Při nedodržení těchto pokynů hrozí ohrožení bezpečnosti dítěte.
- Tento výrobek byl navržen pro přepravu 2 dětí v sedačce.
- Nepoužívejte tento produkt pro větší počet dětí než pro kolik je určen výrobcem.
- Tento produkt je schválen pro použití dětmi v sedačce od narození do hmotnosti 15 kg.
- V případě kojenců doporučujeme úplné sklopení opěradla.
- Tento produkt je určen k použití v kombinaci s následujícími produkty Peg Perego Ganciomatic: s autosedačkou „Primo Viaggio SL“ (pro skupinu 0+) je schválen pro děti od narození do hmotnosti 13 kg.
- Při použití v kombinaci s autosedačkou, tento produkt nenahrazuje lůžko nebo postel.
- Pokud dáváte dítě spát, dejte jej do vhodné korby kočárku, lůžka nebo postele.
- **UPOZORNĚNÍ!** Před použitím se přesvědčte, že všechna zajišťovací zařízení jsou zapojena.
- Zkontrolujte, zda jsou produkty Peg Perego Ganciomatic správně upevněny k těmto prvkům.
- **UPOZORNĚNÍ!** Před použitím zkontrolujte, zda jsou správně připravena upevňovací zařízení kočárku, sedačky nebo autosedačky.
- **UPOZORNĚNÍ!** Používejte vždy upevňovací systém.
- Vždy používejte popruh v rozkroku v kombinaci s popruhem v pase.
- **UPOZORNĚNÍ!** Při rozepínání a zapínání se ujistěte, že dítě není v kočárku, abyste předešli případnému úrazu.
- **UPOZORNĚNÍ!** Tento výrobek není hračka. Nenechte dítě si hrát s tímto výrobkem.
- **UPOZORNĚNÍ!** Sestavení a přípravu produktu musí provádět dospělá osoba.
- Nepoužívejte tento produkt, pokud chybí některé součástky nebo pokud produkt vykazuje známky poškození.
- **UPOZORNĚNÍ!** Nikdy nenechávejte dítě bez dozoru.
- Při zastavení vždy aktivujte brzdu.
- Nevkládejte prsty do mechanismů produktu.
- Během nastavování mechanických součástí (rukojeť, opěrka zad) dbejte na to, abyste neporanili dítě.
- Při zavěšení předmětů na rukojeť nebo držadla může být produkt nestabilní; dodržujte pokyny výrobce ohledně maximální nosnosti produktu.
- Přední madlo není určeno k nesení hmotnosti dítěte.
- Není určeno k tomu, aby udrželo dítě v sedačce a nenahrazuje popruh v pase.
- Nevkládejte do koše předměty o celkové hmotnosti přesahující 5 kg. Nevkládejte do držáku pohárků předměty o hmotnosti vyšší než je uvedena na samotném držáku pohárků a nikdy nevklaďte do držáku pohárků horké nápoje. Nevkládejte do středních kapes (jsou-li součástí produktu) předměty o hmotnosti přesahující 0,2 kg.
- Nepoužívejte produkt v blízkosti schodišť nebo schodů, zdrojů tepla, otevřeného ohně nebo nebezpečných předmětů v dosahu dítěte.
- Musí se používat pouze náhradní díly dodané nebo doporučené výrobcem/distributorem.
- **UPOZORNĚNÍ!** Nepoužívejte stříšku proti dešti (je-li součástí produktu) v interiérech a pravidelně kontrolujte, zda dítěti není příliš teplo. Nenechávejte kočárek v blízkosti zdrojů tepla a udržujte zapálené cigarety v bezpečné vzdálenosti. Ochrana proti dešti se nesmí použít na kočárku, který nemá stříšku nebo slunečník, na který by se dala připevnit. Stříšku proti dešti používejte pouze za dozoru dospělé osoby. Zajistěte, aby stříška

proti dešti nezasahovala do pohyblivých součástí vozíku nebo kočárku; před složením vozíku nebo kočárku vždy sejměte stříšku proti dešti.

- **UPOZORNĚNÍ!** Tento produkt není vhodný pro použití při kondičním běhu nebo jízdě na bruslích.
- Při ukládání a vyjímání dítěte aktivujte brzdu.
- **UPOZORNĚNÍ!** Nepřidávejte žádnou matraci, která není schválena výrobcem.
- Nepoužívejte příslušenství, které nebylo schváleno výrobcem..

ČÁSTI VÝROBKU

Zkontrolujte, jestli obal obsahuje veškeré součásti výrobku a v případě reklamace se prosím obraťte na servisní službu.

- Book For Two pojízdné křeslo: koš, 2 zadní kola, 2 přední kola, madlo, přední nosník, stříška, příčník zadních kol.

NÁVOD NA POUŽITÍ

- 1 **ROZLOŽENÍ** Před rozložením rámu odstraňte (bez použití ostrého nástroje) všechny kartony.
VAROVÁNÍ:
 - **NETAHEJTE NEBO NEUTAHOJTE PŘESKU VÍCE NEŽ JE LIMIT.**
 - **NEPOUŽÍVEJTE PŘESKU PRO PŘENÁŠENÍ NEBO NOŠENÍ BŘEMEN.**
 - **NA TUTO SOUČÁST NEVĚŠTE TAŠKY NEBO JINÉ PŘÍSLUŠENSTVÍ.**Stiskněte dolů pojistku na boku, podržte horní část madla a otočte jím směrem k sobě tak, aby byl rám zcela rozložen (obr. a). Rozložte rám (obr. b). Rám je správně rozložen, kdy je nástavec na základně zapadne na místo tak, jak je uvedeno na obrázku.
- 2 **MONTÁŽ KOLEČEK:** nasuňte tyčku zadních koleček na sloupky (obr. a) a dávejte přitom pozor na správný směr; poté nasadte zadní kolečka (obr. b), až zapadnou. Přední kola zasuňte do nosníků tak, aby zaklapla (obr. c).
- 3 **NASAZENÍ HLAVNÍHO MADLA:** přidržte madlo ve vislé poloze a zarovnejte jej s kočárkem (Obr. a) Upevněte madlo na kočárek podle obrázku Obr. b. Nasazení dokončete tak, že zatlačíte na dvě tlačítka na boku madla (Obr. c) a zatlačíte madlo až na doraz, až zapadne do správné polohy (Obr. d).
- 4 **UMÍSTĚNÍ KOŠÍKU:** Při složení nastavte nosník košíku do vodorovné polohy. Stiskněte tlačítka pod kovovým nosníkem na zadní části kočárku (obr. a) a vytáhněte kovový nosník (obr. b). Protáhněte nosník skrz zadní stranu košíku. Obě stříbrná tlačítka musí směřovat směrem dolů (obr. c). Vložte nosník zpět do pouzder (obr. d).
- 5 **DŮLEŽITÉ!** Spodní koš upevněte zaháknutím tří poutek za šedé knoflíky na zadním nosníku. Poutka se otevřou (obr. a). Upevněte dvě horní vinylová oka košíku ke dvěma šedým knoflíkům na obou stranách pouzdra nosníku. Poutka jsou otevřená (obr. b). Upevněte suché zipy na bok rámu (obr. c).
VAROVÁNÍ! Pokud koš správně neupevníte, nebude možné v něm kokoliv převážet. Upevněte přední klapy koše k šedým knoflíkům na rámu (obr. d) a upevněte prostřední poutko k nástavci na rámu (obr. e).
- 6 **STŘÍŠKA:** při nasazování stříšek zasuňte úchyty do příslušných umístění (na levé a pravé straně) tak, aby zaklaply.
- 7 Upevněte suchý zip na zadní stranu opěrky zad (obr. a), upevněte prostřední pryzový popruh (obr. b) a boční pryzový popruh (obr. c).
- 8 Zaklapněte dvě patentky na boku (obr. e) a uprostřed (obr. f) k rámu..
- 9 **RÍDITELNÁ KOLA** Uvolněte přední kola posunutím páky dolů (poloha pro řízení) (obr. a). Opačným pohybem kola zajistíte (obr. b).
Poloha zadních kol je pevná.
- 10 Stisknutím páky dolů zabrzdíte a zajistíte rám. Brzdu

uvolnitě opacným pohybem (obr_a).
NASTAVITELNÉ DRŽADLO: chcete-li seřidit výšku držadla, stiskněte současně boční tlačítka (obr_b), nastavte držadlo do požadované polohy (obr_c) a tlačítka uvolnitě.

- 11 **OPĚRKA NOHOU:** před úpravou nastavení opěrky nohou se ujistěte, že je správně připevněna; pokud není, připevněte ji správným způsobem. Pro snížení opěrky zatlačte směrem dolů na obě páčky (obr_a); pro její zvýšení postupujte opačně (obr_b).
- 12 **PŘEDNÍ MADLO** Pokud chcete přední madlo odstranit, vytáhněte je do druhé polohy a odeberte (obr_b). Otevření a zavření předního madla: na jedné straně je vytáhněte ven a otočte (obr_c).
- 13 **STŘIŠKA:** Stříška se dodává se závěsem na který můžete zavěsit oblíbenou hračku dítěte (obr_a) a průhledným oknem, kterým na dítě vidíte (obr_b). Krypt okna můžete shrnout a upevnit. Odpojte suchý zip, shrňte stříšku dozadu a upevněte ji nahoře gumovým páskem. Tím zajistíte lepší větrání, když je opěradlo spuštěno dolů (obr_c). Stříšku lze sklopit dopředu do několika poloh (obr_d).
- 14 **NASTAVENÍ OPĚRADLA:** pokud chcete spustit opěradlo dolů, stiskněte přezku (obr_a) a nastavte opěradlo dolů do požadované polohy (obr_b). Chcete-li zádovou opěrku opět zvednout, stiskněte západku a zvedněte zádovou opěrku do požadované polohy.
- 15 **PĚTIBODOVÝ BEZPEČNOSTNÍ PÁS:** pás se zapíná zasunutím dvou spon bránišního pásu (se zapnutými ramenními pásy, šípka_a) do spony pásu nožiček, až zacvaknou (šípka_b). Pás se odepne stisknutím kulatého tlačítka uprostřed spony (šípka_c) a vytažením bránišního pásu směrem ven (šípka_d).
- 16 **Břišní pás** utáhněte zatažením z obou stran ve směru šípky (šípka_a) a uvolnitě jej v opačném směru.
- 17 **Před seřizením výšky bezpečnostního pásu** odeberte ramenní podložky (obr_a). Chcete-li seřidit výšku, protáhněte pásy skrze oka ve tkanině (obr_b) a umístěte je do nejvhodnějšího oka.
- 18 **VYKLOPENÍ NAHORU:** Před složením musí být zablokováno otočení předních kol do strany a stříška zavřená (pokud je nasazená). Umístěte madlo (obr_a). Zatahněte vnitřní madlo na základně (obr_b) a zvedněte jej (obr_c); madlo se spustí dolu a rám se složí.
- 19 **Za účelem zajištění kočárku** zkontrolujte, zda je vložen postranní háček (obr_a). Pokud nedošlo k automatickému zajištění, mírně stlačte podvozek kočárku. Pokud je kočárek složen, lze jej svisle postavit (obr_b).
- 20 **Pokud chcete ještě více kočárek složit,** můžete odebrat kola. Odebrání zadních kol: vytáhněte čep ven a odeberte kolečka tak, jak je uvedeno na (Obr.a). Odebrání předních kol: stiskněte pojistku podle obrázku a odeberte kolo (obr_b).
- PŘEPRAVA:** kočárek můžete pohodlně tlačít s předními kolečky zajištěnými. Kočárek držte za hlavní madlo (obr_c).
- 21 **ODNÍMATELNÉ ČÁSTI:** pokud chcete odstranit stříšku, odstraňte poutka z výstupků pod madlem (obr_a), rozepte patentky na stranách a uprostřed rámu (obr_b), rozepte suché zipy na opěradle (obr_c) a po stisknutí západek zevnitř (obr_d) odstraňte stříšku z polohy na rámu.
- 22 **Pokud chcete odstranit polstrování,** zatlačte dovnitř otvory na vnitřní straně rámu (obr_a); odstraňte ze strany sedačky pevné klopky polstrování (obr_b), rozepte čtyři patentky pod madlem (obr_c) a uvolnitě poutka ze spodní strany sedadla (obr_d). Rozpojte dvě patentky uprostřed a na boku viditelné pod polstrováním (obr_e).
- 23 **Z přední strany sejměte polstrování z opěrky nohou** (obr_a), odeberte z pod sedadla pás oddělující nohy (obr_b) a odstraňte opěradlo z rámu (obr_c).
- 24 **Odeberte polstrování z rámu (obr_d), odeberte bezpečnostní pásy (obr_e), šroubovákem odšroubujte**

dva šrouby z bezpečnostních pásů (obr_f) a poté odeberte opěradlo. Při nasazování polstrování opakujte postup pozpátku

SÉRIOVÁ ČÍSLA

- 25 **Kočárkový rám Book for Two** má na spodní straně údaje o datu výroby.
 - Název výrobku, datum výroby a sériové číslo rámu.Tyto informace jsou nezbytné při řešení jakýchkoliv stížností.

PŘÍSLUŠENSTVÍ

- 26 **POLSTROVANÝ POLŠTÁŘ:** Pro vysoké židle a kočárky Peg Perego. Zimní povrch z prošívané pleteniny, letní povrch ze 100% bavlny (obr.a).
PLÁŠTĚNKA: k nasazení na boudičku (Obr.b).
PARASOL: praktický deštník (obr_c).
- 27 **BRASNA:** velká brašna s podložkou na přebalování dítěte (obr.a).
DRŽÁK POHÁRKU: lze upevnit na knoflík na rámu (obr.b).
BOOK BOARD: Zadní opěrka nohou a dva nástavce madla (obr.c).
- 28 **ADAPTER BOOK FOR TWO_1 CAR SEAT:** Adaptér pro detskou sedačku Book For Two_1 (obr.a).
ADAPTER BOOK FOR TWO_2 CAR SEAT: Adaptér pro detskou sedačku Book For Two_2 (obr.b).
VARIO FOOT MUFF: nánožník pro kočárky Peg Perego (obr.c).

ČIŠTĚNÍ A ÚDRŽBA

ÚDRŽBA: Chraňte výrobek před atmosférickými vlivy (voda, déšť nebo sníh); nepřítržitě a dlouhodobě vystavení slunečnímu záření může způsobit změnu barvy mnoha materiálů; uchovávejte výrobek na suchém místě. V pravidelných intervalech kontrolujte hlavní součásti výrobku a provádějte jejich údržbu.
CÍŠTĚNÍ PODVOZKŮ: Pravidelně čistěte umělohmotné části vlhkým hadrem bez použití rozpouštědel nebo jiných podobných prostředků; kovové části vždy dobře vysušte, aby nedošlo k jejich rezivění; udržujte veškeré pohyblivé části výrobku čisté (regulační mechanismy, úchytné mechanismy, kola...) a pravidelně z nich odstraňujte prach a písek; v případě potřeby je promažte lehkým olejem.
CÍŠTĚNÍ PLÁŠTĚNKY: Umývejte houbou a mýdlovou vodou bez použití čisticích prostředků.
CÍŠTĚNÍ TEXTILNÍCH ČÁSTÍ: Textilní části pravidelně kartáčujte, aby se na nich neusazoval prach, a perte je v ruce při max. teplotě 30°; neždímejte; nebělte chlórém; nežehlete; nečistěte chemicky; neodstraňujte skvrny pomocí rozpouštědel a nesusťte v sušičce s otáčným bubnem.



PEG-PÉREGO S.p.A.



Společnost Peg-Pérego S.p.A. je certifikovaná podle ISO 9001. Tato certifikace zaručuje klientům a spotřebitelům transparentnost a spolehlivost ohledně pracovních postupů společnosti.

Společnost Peg Pérego si vyhrazuje právo provést jakékoliv změny a úpravy na modelech popsanych v této publikaci, jestliže si to vyžadají technické nebo obchodní důvody. Společnost Peg Pérego je k dispozici svým zákazníkům, aby co nejlépe uspokojila veškeré jejich potřeby a požadavky. Z tohoto důvodu je pro společnost velmi užitečné a cenné se seznámit s názory svých zákazníků. Budeme vám proto velmi vděční, když po použití našeho výrobku vyplníte DOTAZNÍK O SPOKOJENOSTI ZÁKAZNÍKŮ, který naleznete na našich internetových stránkách www.pegperego.com, a seznámíte nás s vašimi případnými připomínkami a podněty.

SERVISNÍ SLUŽBA PEG-PÉREGO

V případě ztráty nebo poškození některých částí výrobku použijte pouze originální díly Peg Pérego. V případě, že potřebujete informace o jakýchkoliv opravách, náhradních dílech či výrobku nebo chcete objednat originální náhradní díly a příslušenství, kontaktujte Peg Perego After Sales Service a sdělte sériové číslo daného výrobku (pokud je na výrobku uvedeno).
tel. 0039/039/60.88.213 fax 0039/039/33.09.992
e-mail assistenza@pegperego.it
internetové stránky www.pegperego.com

SK_Slovenčina

UPOZORNENIE!

- **UPOZORNENIE:** Tieto pokyny si pozorne prečítajte a odložte si ich pre budúce použitie. **Dôležité uschovajte pre prípadnú potrebu konzultácie. Ak nebudete dodržiavať tieto pokyny, môže byť ohrozená bezpečnosť dieťaťa.**
- Tento výrobok je určený pre prepravu dvoch detí na sedačkách.
- Tento výrobok nepoužívajte na väčší počet detí, ako je určené výrobcom.
- Tento výrobok bol schválený pre deti od narodenia do hmotnosti 15 kg v sedačke.
- V prípade dojíat odporúčame úplné sklopenie operadla.
- Tento výrobok bol navrhnutý na používanie v kombinácii s výrobkami Peg Perego Ganciomatic: s autosedačkou „Primo Viaggio SL“ (skupina 0+) je schválený pre deti od narodenia do 13 kg hmotnosť.
- Pri použití v kombinácii s autosedačkou nenahrádza tento prostriedok detskú postieľku alebo lôžko. Ak vaše dieťa potrebuje spať, mali by ste ho vložiť do vhodnej kostry kočíka, detskej postieľky alebo na lôžko.
- **UPOZORNENIE!** Pred používaním sa uistite, že všetky zaistovacie zariadenia sú zaistené. Skontrolujte, či sú produkty Peg Perego Ganciomatic správne pripevnené k položke.
- **UPOZORNENIE!** Pred použitím skontrolujte, či sú správne pripevnené upevňovacie zariadenia kočiarika, sedačky alebo autosedačky.
- **UPOZORNENIE!** Používajte vždy upevňovací systém. Vždy používajte rozdzvojený pás na pripútanie v kombinácii s driekovým pásom.
- **UPOZORNENIE!** Pri rozopínaní a zapínaní sa uistite, že dieťa nie je v kočiariku, aby ste predišli prípadnému úrazu.
- **UPOZORNENIE!** Tento výrobok nie je hračka. Nenechajte dieťa hrať sa s týmto výrobkom.
- **UPOZORNENIE!** Zostava a príprava výrobku musí byť vykonávaná dospelou osobou.
- Tento výrobok nepoužívajte, ak na ňom chýbajú nejaké časti alebo vykazuje známky zlomenia.
- **UPOZORNENIE!** Nikdy nenechávajte svoje dieťa bez dozoru.
- Keď stojíte, vždy zatiahnite brzdu.
- Nevkladajte prsty so mechanizmov.
- Pri nastavovaní mechanizmu (rukoväť, opierka na chrbát) dávajte pozor, aby ste neporanili dieťa.
- Akékoľvek závažia na riadidlá alebo opierky môže zrušiť ich stabilitu. Pri maximálnom prepraviteľnom zaťažení postupujte podľa pokynov výrobcu.
- Predná zábrana nie je navrhnutá na podporu hmotnosti dieťaťa. Nie je navrhnutá na podoprenie dieťaťa v sedačke a nie je to náhrada driekového pásu.
- Košíky nezaťažujte hmotnosťou vyššou ako 5 kg. Do držiaka na pohár nekladajte vyššiu hmotnosť ako tú, aká je označená na samotných držiakoch na poháre a nikdy doň nekladajte horúce nápoje. Do vreciek na streche (ak sa na výrobku nachádzajú) nekladajte predmety, ktoré majú viac, ako 0,2 kg.
- Výrobok nepoužívajte v blízkosti schodov, zdrojov tepla, otvoreného ohňa alebo nebezpečných predmetov, ktoré sa nachádzajú v dosahu dieťaťa.
- Používať môžete iba tie náhradné diely, ktoré dodal alebo odporučil výrobca/distribútor.
- **UPOZORNENIE!** Poťah proti dažďu (ak je súčasť dodávky) nepoužívajte vo vnútri a dieťa pravidelne kontrolujte, či mu nie je príliš teplo; kočik neodstavujte v blízkosti zdrojov tepla a udržujte ho mimo zapálených cigariet.
- Ochrana proti dažďu sa nesmie použiť na kočiku, ktorý nemá striešku alebo slnečnik, na ktorý by sa dala pripevniť.

Striešku proti dažďu vždy používajte iba pod dozorom dospelého osoby. Uistite sa, že poťah proti dažďu nezasahuje do základných pohyblivých častí na nosnej časti alebo kočíku, pred skladaním kočíka dajte poťah proti dažďu vždy dole.

- **UPOZORNENIE!** Tento výrobok nie je vhodný na behanie alebo korčuľovanie.
- Pri nakladaní alebo vykladaní dieťaťa vždy aktivujte brzdu.
- **UPOZORNENIE!** Nevkladajte žiadne matrace, ktoré nie sú schválené výrobcom.
- Ne uporaľajte dodatočne opremu, ki je ne odobri proizvajalec.

ČASTI VÝROBKU

Skontrolujte, či obal obsahuje všetky súčasti výrobku a v prípade reklamácie kontaktujte prosím asistenčnú službu.

- Book For Two funkcie kočíka: košík, 2 zadné kolieska, 2 predné kolieska, rukoväť, predná tyč, strieška, krížový diel zadného kolieska.

NÁVOD NA POUŽITIE

- 1 OTVORENIE: Pred otvorením rámu odstráňte (bez použitia noža) všetky kartóny.

VAROVANIE:

NETAHAJTE ALEBO NEUŤAHAJTE UPÍNAČ VIAC AKO JE LIMIT

NEPOUŽÍVAJTEUPÍNAČ PRE PRENÁŠANIE ALEBO NOSENIE BREMIEN NA TÚTO SÚČASŤ NEVESTE TAŠKY ALEBO INÉ PRÍSLUŠENSTVO.

Stlačte bočný upevňovací prvok, uchopte hornú časť rukoväte a otáčajte ju smerom k sebe, až kým sa rám úplne neotvorí (obr. a). Otvorte rám (obr. b).

Rám je správne otvorený, keď príslušenstvo na základni zapadne na svoje miesto tak, ako je to zobrazené.

- 2 MONTÁŽ KOLIESOK: zasuňte držiak zadných kolies do stĺpikov (obr. a), pričom dávajte pozor, aby bol otočený správnym smerom, nakoniec upevnite zadné kolieska (obr. b), aby sa ozvalo kliknutie. Ak chcete namontovať predné kolieska, pripájajte ich kolmo, až kým nezapadnú na svoje miesto (obr. c).
- 3 PRIPEVNENIE HLAVNEJ RUKOVÄTE: ak trubka rukoväte smeruje nahor, vyrovnajte ju s kočíkom (obr. a). Rukoväť pripevnite k rámu tak, ako je to zobrazené na obrázku (obr. b). Na dokončenie činnosti stlačte dve bočné tlačidlá na rukoväti (obr. c), aby ste zabezpečili úplné vtlačenie rukoväte, až kým nezapadne na miesto (obr. d).
- 4 MONTÁŽ KOŠIKA: ak je spustená, zdvihnite trubku košíka do vodorovnej polohy. Stlačte dva strieborné gombíky pod kovovú tyčou košíku na zadnej strane kočíarika (obrázok a) a demontujte kovovú tyč (obrázok b). Pretiahnite tyč cez látkový lem na zadnej strane košíka a dávajte pozor, aby dva strieborné gombíky smerovali dole (obr. c). Znovu upevnite tyč do otvorov (obr. d).
- 5 **DŮLEŽITÉ!** Tri dolné uška košíka pripevnite na tri šedé gombíky na zadnej tyči. Upozorňujeme, že uška sa otvárajú (obr. a). Dve horné vinylové očka košíku upevnite na dva šedé gombíky na oboch stranách otvorov kovovej tyče. Skontrolujte, či sa očka otvoria (obr. b). Dva suché zipsy pripevnite na bočnú stranu rámu (obr. c). **VÝSTRAHA!** Pokiaľ túto operáciu neurobite správne, košík nedokáže uniesť váhu. Predné chlopne košíka pripevnite na šedé gombíky na ráme (obr. d) a potom pripevnite stredné očko na spoj na ráme (obr. e).
- 6 STRIEŠKA: na použitie striešky umiestnite spoje na miesta (tak aby súhlasila ľavá a pravá strana) dokiaľ nezakliknú.
- 7 Pripevnite suché zipsy na zadnej strane opierky na chrbát (obr. a), zaistite stredný gumový pásik (obr. b) a bočný gumový pásik (obr. c).
- 8 Dva gombíky na boku (obr. e) a uprostred (obr. f) pripevnite na rám.
- 9 OTOČNÉ KOLIESKA Spustite páčku a uvoľnite tak predné kolieska (otočná poloha) (obr. a). Na zafixovanie koliesko postupujte opačne (obr. b). Zadné kolieska sú pevné.
- 10 Stlačením páky dolu stlačte brzdu a zamknite rám. Na uvoľnenie brzdy postupujte opačne (obr. a). **NASTAVITEĽNÁ RUKOVÄŤ:** pri nastavovaní výšky rukoväte stlačte súčasne bočné tlačidlá (obr. b) a otočte rukoväť do zelenej polohy (obr. c), uvoľnite tlačidlá.
- 11 OPIERKA NŮH: pred úpravou nastavenia opierky nôh sa uistite, že je správne pripevnená; ak nie je, pripevnite ju správnym spôsobom. Pre zníženie opierky nôh zatlačte smerom nadol dve páčky (obr. a); pre nadvihnutie vysuňte opierku nôh smerom nahor (obr. b).
- 12 PREDNÁ TYČ: na odstránenie prednej tyče ju potiahnite do druhej polohy (obr. a) a odstráňte ju (obr. b). Otvorenie-zatvorenie prednej tyče: uvoľnite ju na jednej strane a otočte ju (obr. c).
- 13 STRIEŠKA: Strieška sa dodáva s očkami, na ktoré môžete zavesiť obľúbenú hračku vášho dieťaťa (obr. a) a priehľadné okienko na sledovanie dieťaťa (obr. b), ktoré sa dá zdvihnúť a pripevniť. Môžete uvoľniť suchý zips, zrolovať zadnú stranu striešky a pripevniť ju v hornej časti s pomocou gumového pásička, aby sa v prípade použitia so spustenou chrbtovou opierkou umožnila lepšia ventilácia (obr. c). Strieška sa dá potiahnuť dopredu do niekoľkých polôh (obr. d).
- 14 NASTAVENIE OPIERKY NA CHRBT: na spustenie opierky na chrbát stlačte sponu (obr. a) a opierku na chrbát sa posunie dolu do požadovanej polohy (obr. b). Na zdvihnutie opierky chrbta stlačte klipsňu a opierku chrbta zdvihnite do požadovanej výšky.
- 15 5-BODOVÝ BEZPEČNOSTNÝ PÁS: aby ste ho zapli, vsuňte dve pracky driekového pásu (so zapnutými ramennými pásmi - šípka a) do medzinožného pásu, kým nezačujete kliknutie (šípka b). Aby ste ho uvoľnili, stlačte okružle tlačidlo nachádzajúce sa v strede pracky (šípka c) a potiahnite smerom k vonkajšej strane driekového pásu (šípka d).
- 16 Popruh okolo pásu dotiahnete tak, že ho potiahnete z oboch strán, v smere šípky (šípka a), povolíte ho potiahnutím v opačnom smere.
- 17 Pred nastavením výšky bezpečnostného popruhu demontujte vypchávkou na ramená (obr. a). Na nastavenie výšky, posuňte pásy cez očka v látke (obr. b) a umiestnite ich do najvhodnejšieho oka.
- 18 ZLOŽENIE Na zloženie kočíka musíte zafixovať predné kolieska a zatvoriť striešku, pokiaľ je utiahnutý pásičkom. Rukoväť umiestnite tak, ako je to na obrázku (obr. a). Potiahnite vnútornú rukoväť na základni (obr. b) a zdvihnite ju (obr. c). Rukoväť bude klesať dopredu, až kým sa rám nezavrie.
- 19 Na správne nastavenie skontrolujte zasunutie bočných hákov (obr. a). Pokiaľ sa automaticky nezamknú, mierne stlačte kostru. V prípade zloženia bude detský kočíarik samostatne stať (obr. b).
- 20 Kvôli väčšej kompaktnosti je možné odmontovať kolieska. Odstránenie zadných koliesok: potiahnite čap smerom von a vyberte koliesko tak, ako je to zobrazené na obrázku (obr. a). Na demontáž predných koliesok: stlačte výčnelok podľa obrázku a vytiahnite koliesko (obr. b). **PREPRAVA:** kočík môžete pohodlne prenášať zablokovaním predných koliesok a uchopením hlavnej rukoväte (obr. c).
- 21 DEMONTOVATEĽNÉ POLOŽKY: na demontáž striešky dajte dolu stredný a vonkajší elastický očko zo spojov pod rukoväťou (obr. a), odopnite bočné a stredné gombíky na ráme (obr. b), odstráňte suché zipsy z opierky chrbta (obr. c) a uvoľnite spoje striešky z miesta na ráme stlačením vnútorných výčnelkov (obr. d).

- 22 Na odstránenie mäkkého krytu zatlačte otvory na vnútornej strane rámu (obr. a); z boku sedačky odstráňte pevnú chlopňu mäkkého krytu (obr. b), uvoľnite štyri gombíky pod rukoväťou (obr. c) a uvoľnite dva elastické očka pod sedačkou (obr. d). Uvoľnite dva stredné gombíky a dva bočné gombíky viditeľné zpod mäkkého krytu (obr. e).
- 23 Z prednej strany odstráňte mäkký kryt z opierky nôh (obr. a), odstráňte rozdeľovací pásik nôh spod sedačky (obr. b) a opierku chrbta odstráňte z rámu (obr. c).
- 24 Odstráňte mäkký kryt z rámu (obr. d), odstráňte bezpečnostné pásy (obr. e), s pomocou skrutkovača vyskrutkujte dve skrutky z bezpečnostných pásov (obr. f) a potom odstráňte opierku chrbta (obr. g). Pre natiahnutie mäkkého krytu postupujte obrátene.

SÉRIOVÉ ČÍSLA

- 25 Book for Two, uvádza informácie týkajúce sa jeho dátumu výroby.
- Názov výrobku, dátum výroby a číslo podvozku.
- Tieto informácie sú potrebné pri akýchkoľvek reklamáciách.

PRÍSLUŠENSTVO

- 26 DETSKÝ VANKÚŠ: Pre vysoké stoličky a detské kočiare Peg Perego. Zimná strana z prešivanej džerzejovej látky, letná strana zo 100% bavlny (obr. a).
KRYT PROTI DAŽDU: dá sa pripievať k strieške (obr. b).
PARASOL: praktický slnečník s rovnakým vzorom (obr. c).
- 27 TAŠKA: veľká taška s matracou na prebaľovanie dieťaťa (fig. a).
DRŽIAK NA POHÁR: dá sa upevniť na gombík na ráme (obr. b).
BOOK BOARD: Zadná podnožka plus dve predĺženia rukoväti (obr. c).
- 28 ADAPTER BOOK FOR TWO_1 CAR SEAT: Adaptér Book For Two _ 1 autosedačka (obr. a).
ADAPTER BOOK FOR TWO_2 CAR SEAT: Adaptér Book For Two _ 2 autosedačky (obr. b).
VARIO FOOT MUFF: nánožník pre kočíky Peg Perego (obr. c).

ČISTENIE A ÚDRŽBA

ÚDRŽBA VÝROBKU: chráňte výrobok pred atmosférickými vplyvmi: voda, dážď alebo sneh; nepretržité a dlhodobé vystavenie slnečnému žiareniu môže spôsobiť zmenu farby mnohých materiálov; uchovávajte výrobok na suchom mieste. Pravidelne vykonávajte kontroly a údržbu na hlavných častiach výrobku.

ČISTENIE PODVOZKU: pravidelne čistite umelohmotné časti vlhkou handričkou; nepoužívajte rozpúšťadlá alebo podobné prostriedky; kovové časti výrobku vysušte, aby nedošlo k ich zhrdzaveniu; udržiavajte v čistom stave všetky mobilné časti výrobku (regulačné mechanizmy, úchytné mechanizmy, kolesá...), odstraňujte z nich prach a piesok a v prípade potreby ich namažte ľahkým olejom.

ČISTENIE PLÁŠŤA: umývajte pomocou špongie a mydlovej vody, nepoužívajte pracie prostriedky.

ČISTENIE TEXTILNÝCH ČASTÍ: textilné časti výrobku pravidelne vykefujte, čím odstránite prach a pery v rukách pri maximálnej teplote 30°; nežmýkajte; nepoužívajte prostriedky obsahujúce chlór; nežehlíte; nečistite chemicky; na odstraňovanie škvŕn nepoužívajte rozpúšťadlá a nesusušte v sušičke s otáčajúcim sa bubnom.



PEG-PÉREGO S.p.A.



Spoločnosť Peg-Pérego S.p.A. je certifikovaná podľa ISO 9001. Tento certifikát zaručuje zákazníkom a spotrebiteľom transparentnosť a spoľahlivosť vzhľadom na pracovné postupy spoločnosti.

Spoločnosť Peg Pérego môže kedykoľvek vykonať zmeny a úpravy na modeloch, ktoré sú popísané v tejto publikácii, ak si to budú vyžadovať technické alebo obchodné podmienky.

Spoločnosť Peg Pérego je vždy k dispozícii svojim spotrebiteľom, aby čo najlepšie uspokojila všetky ich potreby a požiadavky. Z tohto dôvodu je pre spoločnosť veľmi dôležité a cenné oboznámiť sa s názormi našich zákazníkov. Preto vám budeme veľmi vďační, keď po použití nášho výrobku vyplníte DOTAZNÍK PRE ZISTENIE SPOKOJNOSTI ZÁKAŽNÍKOV, ktorý nájdete na nasledujúcej internetovej adrese: www.pegperego.com. Prosíme vás o uvedenie prípadných postrehov a doporučení.

ASISTENČNÁ SLUŽBA SPOLOČNOSTI PEG-PÉREGO

Ak dôjde k náhodnej strate alebo poškodeniu niektorých častí výrobku, použite len originálne náhradné diely Peg Pérego. Pre prípad akejkoľvek opravy, výmeny informácií o výrobku a objednávkov originálnych náhradných dielov alebo príslušenstva kontaktujte prosím popredajný servis spoločnosti Peg Perego s uvedením sériového čísla výrobku, ak je uvedený.
tel. 0039/039/60.88.213 fax 0039/039/33.09.992
e-mail assistenza@pegperego.it internetová stránka www.pegperego.com

HU_Magyar



FIGYELMEZTETÉS!

FONTOS: őrizz meg későbbi felhasználás céljából. Olvassa el és őrizz meg a biztonságos használathoz. Az utasítások figyelmen kívül hagyásával veszélyeztetheti a gyermek biztonságát.

- Ezt a terméket 2 gyermek ülésében történő szállítására tervezték.
- Ne használja a terméket a gyártó által meghatározott mennyiségnél több személy szállítására.
- Ez a termék újszülöttről 15 kg-os gyermek ülésben történő szállítására lett jóváhagyva.
- Az újszülöttnél tanácsos teljesen hátradönteni a háttámlát.
- Ez a termék Peg-Pérego „Ganciomatic” csatolórendszerrel ellátott termékekkel való használatra lett tervezve: a „Primo Viaggio SL” autós gyermekülés (0+ csoportú) újszülöttektől 13 kg-os gyermekig való használatra került jóváhagyást.
- Ha autós gyermeküléssel együtt használja, a jármű nem helyettesíti a kiságyat vagy ágyat.
- Ha a gyermeknek alvása van szüksége, a gyermeket megfelelő babakocsiágyba, kiságyba vagy ágyba kell tenni.
- **FIGYELMEZTETÉS!** Ellenőrizze, hogy használat előtt minden rögzítő szerkezet be legyen kapcsolva.
- Győződjön meg róla, hogy a Peg Perego Ganciomatic termékek megfelelően rögzülnek a termékhez.
- **FIGYELMEZTETÉS!** Használat előtt ellenőrizze, hogy a babakocsi váza vagy az üldőegység vagy az autósülés-csatlakozó megfelelően csatlakoztatva van.
- **FIGYELMEZTETÉS!** Mindig használja a biztonsági felszerelést. Mindig rögzítse a csavaros övet a láb közti övhoz.
- **FIGYELMEZTETÉS!** A sérülések elkerülése végett, tartsa távol gyermekét a babakocsi összecuszkasakor és széthajtsakor.
- **FIGYELMEZTETÉS!** A termék nem játék. Ne engedje gyermekét játszani a termékkel.
- **FIGYELMEZTETÉS!** A termék összeszerelését és előkészítését csak felnőtt végezheti.
- Hiányos vagy meghibásodott alkatrészek esetén ne használja a terméket.
- **FIGYELMEZTETÉS!** Soha ne hagyja gyermekét felügyelet nélkül.
- Megálláskor mindig kapcsolja be a féket.
- Ne dugja az ujját a szerkezetekbe.
- A szerkezetek (fogantyú, háttámla) állítása közben ügyeljen gyermekére.
- Minden a fogantyúra vagy a fogantyúkra akasztott teher instabillá teheti a terméket; a maximálisan alkalmazható terhelésre vonatkozóan kövesse a gyártó útmutatásait.
- Az előtámaszt nem a gyermek súlyának a megtartására tervezték; az előtámaszt nem a gyermek az ülésben tartására tervezték, és nem helyettesíti a biztonsági övet.
- Ne helyezzen a kosárba 5 kg-nál nehezebb súlyt. Ne tegyen az italtartóba az italtartóban meghatározottnál nehezebb súlyokat, és soha ne tegyen bele meleg italt. Ne helyezzen a tető zsebeibe (ha van) 0,2 kg-nál nehezebb súlyt.
- Ne használja a terméket lépcső vagy lépcsőfokok közelében; ne használja olyan helyen, ahol a gyermek kezének a közelében hőforrás, szabad lángok vagy veszélyes tárgyak találhatók.
- Csak a gyártó/forgalmazó által forgalmazott vagy ajánlott cserealkatrészek használhatók.
- **FIGYELMEZTETÉS!** Ne használja az esővédőt (ha van) zárt környezetben, és mindig ellenőrizze, hogy a gyermek nincs-e túlmelegedve; soha ne tegye hőforrás közelébe, és ügyeljen a cigarettára. Ne használja az esővédőt azt megtartani képes tetőrész vagy napellenző nélküli babakocsin. Az esővédőt kizárólag felnőtt felügyelete mellett használja. Győződjön meg róla, hogy a babakocsi mozgásakor az esővédő semmilyen szerkezetbe nem akad be; a babakocsi

bezárása előtt mindig vegye le az esővédőt.

- **FIGYELMEZTETÉS!** Ez a termék nem használható kocogás vagy görkorcsolyázás közben.
- A gyermek kiszédése vagy berakása alatt mindig kapcsolja be a féket.
- **FIGYELMEZTETÉS!** Ne rakjon be olyan matracot, melyet a gyártó nem hagyott jóvá.
- Ne használjon olyan kiegészítőket, amelyeket nem hagyott jóvá a gyártó.0

A TERMÉK ALKOTÓRÉSZEI

– Vizsgálják meg a csomag tartalmát és reklamáció esetén kérjék, vegyék fel a kapcsolatot a Vevőszolgálatnál.

- A Book For Two babakocsi tartozékai: egy kosár, 2 hátsó kerék, 2 elülső kerék, markolat, elülső rúd, árnyékoló, hátsó kerék keresztartó.

HASZNÁLATI UTASÍTÁS

- 1 **KINYITÁS:** A keret kinyitása előtt – vágóeszköz nélkül – távolítsa el az esetleges alakra vágott kartonelemeket.

FIGYELMEZTETÉS:

- **NE HÚZZA, ILLETVE NE ERŐLTESSE TÚL A RÖGZÍTŐELEMET.**

- **NE HASZNÁLJA A RÖGZÍTŐELEMET HORDOZÓFOGANTYÚKÉNT VAGY NEHEZ SÚLYOK CIPELÉSÉRE.**

NE AKASZON FÖL CSOMAGOKAT VAGY MÁS KIEGÉSZÍTŐKET ERRE A TARTÓZÉKRA.

Nyomja le az oldalsó rögzítőelemet, fogja meg a fogantyú felső részét, és forgassa el maga felé addig, amíg a keret teljesen ki nem nyílik („a” ábra). Nyissa ki a keretet („b” ábra).

A keret akkor van megfelelően kinyitva, ha a keret csatlakozéleme az ábra szerint a helyére kattann.

- 2 **KEREKEL FELSZERELÉSE:** Vezessék be a hátsó kerékmegtartó rudat a tartóelemekbe (a ábra), odafigyelve a helyes irányra, végül kapcsolják rá a hátsó kerekeket (b ábra) kattanásig. Az első kerekek felszereléséhez felfele tolja be őket a helyükre kattanásig („c” ábra).

- 3 **A FŐ FOGANTYÚ CSATLAKOZTATÁSA:** Ha a fogantyú csöve felfele néz, illesse oda a babakocsihoz („a” ábra). Rögzítse a fogantyút a kerethez az ábra szerint („b” ábra). A művel végrehajtásához nyomja meg a fogantyú két oldalsó gombját („c” ábra), mely lehetővé teszi, hogy a fogantyút teljesen be lehessen tolni a fogalatába, amíg a helyére nem kattann („d” ábra).

- 4 **KOSÁR FELSZERELÉSE:** Leengedett helyzetben emelje fel a kosár csővét vízszintes helyzetbe. Nyomja be a babakocsi hátsó részén található fém kosárcső alatti ezüst gombokat („a” ábra), és távolítsa el a fémcsövet („b” ábra). Fűzze át a csövet a kosár hátsó részén található szövethurkokon, ügyelve arra, hogy az ezüst gombok lefele nézzenek (c ábra). Csatlakoztassa újra a csövet a burkolathoz (d ábra).

- 5 **FONTOS!** Rögzítse az alsó kosár három hurkát a hátsó rúd három szürke gombjához. Vegye figyelembe, hogy a hurkok kinyílnak („a” ábra).

Rögzítse a felső kosár két vinyl fület a fém csőburkolat két oldalán található két szürke gombhoz. Vegye figyelembe, hogy a fülek kinyílnak („b” ábra). Rögzítse a két tépőzár csíkot a váz oldalához („c” ábra).

FIGYELMEZTETÉS! Ha ez a művellet nincs megfelelően végrehajtva, a kosár nem fogja tudni elbírni a terhet. Rögzítse a kosár elülső füleit a vázon lévő szürke gombkhoz („d” ábra), majd rögzítse a középső fület a vázon lévő szerelvényhez („e” ábra).

- 6 **ÁRNYÉKOLÓ:** Az árnyékoló felszereléséhez illesse a rögzítőelemeket kattanásig az ülésekhez (ügyeljen a bal és job oldalra).

- 7 Rögzítse a tépőzár csíkot a háttámla hátoldalán („a” ábra), rögzítse a középső gumi szíjat („b” ábra) és az oldalsó gumi szíjat („c” ábra).

- 8 Fügőgölegesen („e” ábra) és középen („f” ábra) gombolja a két gombot a vázhoz.

- 9 **FÖRGŐTENGELYES KEREK:** Hajtsa le a kart az elülső kerekek kioldásához (forgó helyzet) („a” ábra). Fordított irányban rögzítheti az elülső kerekeket („b” ábra). A hátsó kerekek rögzítve vannak.

- 10 Nyomja le a kart a fék bekapcsolásához és a váz rögzítéséhez. Fordított irányban oldhatja ki a féket („a” ábra).
ÁLLÍTHATÓ TOLÓKAR: a tolókar magasságának beállításához egyidejűleg nyomja be az oldalsó gombokat („b” ábra) és forgassák el a tolókart a kívánt pozícióba („c” ábra), majd engedjék el a gombokat.
- 11 **LÁBTARTÓ:** a lábtámasz beállítása előtt győződjön meg arról, hogy a borítás megfelelően rögzítve van. Ha nincs, rögzítse megfelelően. A leengedéséhez nyomják lefelé a két kis kart és engedjék le (a_ábra); a felemeléséhez nyomják a lábtartót felfelé (b_ábra).
- 12 **ELÜLSŐ RÜD:** a rúd kihúzásához húzza ki a rudat a második pozícióig („a” ábra), majd távolítsa el („b” ábra). Elülső rúd nyitása/zárása: húzza ki az egyik oldalon és fordítsa el („c” ábra).
- 13 **TETŐRÉSZ:** a tetőrész hurokkal („a” ábra) van ellátva, amire a gyermek kedvenc játékát fel lehet akasztani, továbbá el van látva egy felemelhető és rögzíthető nézőablakkal („b” ábra) is, melyen keresztül szemmel tartható a gyermek. A babakocsi leeresztett háttámlával való használata esetén, a jobb szellőzés érdekében a Velcuro szíj kioldásával feltekerheti a tetőrészt, majd a gumiszalaggal fent rögzítheti („c” ábra). A tetőrész számos helyzetbe húzható előre („d” ábra).
- 14 **HÁTTÁMLA BEÁLLÍTÁSA:** a háttámla leengedéséhez nyomja meg a kapcsolót („a” ábra), és a háttámla leengedhető a kívánt helyzetbe („b” ábra).
 A háttámlának a feljebb emeléséhez nyomja meg a kapcsolót, és emelje a háttámlát a kívánt magasságba.
- 15 **5 PONTOS BIZTONSÁGI ÖV:** a becsatolásához vezessék be a derékvöv szíjának két csatját (rácsatolt vállpántokkal a_nyíl) a lábelválasztó szíjba kattanási (b_nyíl). A kicsatolásához nyomják be a csat közepén elhelyezett, kerek gombot (c_nyíl) és húzzák a külter felé a derékvöv szíját (d_nyíl).
- 16 A derékvöv szíjának megszorításához azt húzzák mindkét oldalán a nyíl (a_nyíl) irányába, a meglazításához az ellentétes irányban járjanak el.
- 17 A biztonsági öv magasságbeállítása előtt távolítsa el a vállpántokat („a” ábra). A magasság beállításához csúsztassa ki a szíjakat a szöveten kialakított nyílásból („b” ábra), majd bújtsa be őket a legmegfelelőbb nyílásba.
- 18 **ÖSSZECUKÁS:** A babakocsi összcukásához az első kerekekhez és a tetőnek zárt állapotban kell lenniük, ha fel van szerelve.
 Állítsa az ábra szerinti helyzetbe a fogantyút („a” ábra). Húzza meg a váz belső fogantyúját („b” ábra), és emelje meg („c” ábra), hogy a fogantyú a keret összcukódásáig előreessen.
- 19 A bezárás megfelelőse érdekében ellenőrizze, hogy az oldalsó rögzítő be lett-e helyezve („a” ábra). Ha nem záródik automatikusan, enyhén nyomja össze a keretet. Összehajtott állapotban a babakocsi szabadon fölállítható („b” ábra).
- 20 A kisebb méret érdekében a kerekek ki is vehetők. A hátsó kerekek eltávolítása: Húzza ki a pecket, és az ábra szerint húzza le a kereket („a” ábra).
 A kerekek eltávolítása: nyomja le az ábra szerinti fület, és húzza le a kereket („b” ábra).
- SZÁLLÍTÁS:** Az elülső kerekek rögzítésével és a középső kar megmarkolásával a kocsi kényelmesen szállítható (c_ábra).
- 21 **LESZERELHETŐ ALKATRÉSZEK:** az árnyékoló tető leszereléséhez távolítsa el a középső és külső gumi szíhat a markolat alatti rögzítésekből („a” ábra), gombolja ki az oldalsó és középső gombokat a vázon („b” ábra), távolítsa el a tépőzár csikokat a háttámláról („c” ábra), és a belső fülek megnyomásával („d” ábra) távolítsa el az árnyékoló tető elemét a vázról.
- 22 A puha tető eltávolításához nyomja be a lyukaknál a váz belsején („a” ábra), távolítsa el az ülés oldaláról a puha tető merev fület („b” ábra), gombolja ki a négy gombot a markolaton („c” ábra), és oldja ki a gumi szíjakat az ülések alatt („d” ábra). Oldja a két középső és két oldalsó gombot, mely a puha tető alatt látható („e” ábra).
- 23 Előlől távolítsa el a puha tetőt a lábtámláról („a” ábra),

távolítsa el a lábközi szíjat az ülés alól („b” ábra), és távolítsa el a háttámlát a vázról („c” ábra).

- 24 Távolítsa el a puha tetőt a vázról („d” ábra), távolítsa el a biztonsági öveket („e” ábra), csavarja ki a két csavart a biztonsági övről egy csavarhúzóval („f” ábra), majd távolítsa el a háttámlát („g” ábra). A puha tető visszaszereléséhez fordított sorrendben végezze a lépéseket.

SOROZATSZÁMOK

- 25 Book For Two vázon fel vannak tüntetve a gyártási időpontra vonatkozó információk.
 – A termék neve, a kocsi gyártási időpontja és számozása. Az esetleges reklamációk esetén ezeket az adatokat kérjük megadni.

KIEGÉSZÍTŐK

- 26 **BABAPÁRNA:** Peg-Pérego etetőszékekhez és babakocsikhoz. A téli oldal stappelt dzsörzse anyagból készül, a nyári oldal pedig 100% pamutból („a” ábra).
ESŐVÉDŐ: A huzattal együtt alkalmazható („b” ábra).
PARASOL: praktikus, színben illő ernyő („c” ábra).
- 27 **TASKA:** Nagy méretű táska egy penelkázótakaróval, amin tiszta tábla lehet tenni a gyermeket („a” ábra).
POHÁRTARTÓ: Ez a keret gomba alakú gombjához rögzíthető („b” ábra).
- BOOK BOARD:** Rear footrest plus two handlebar extensions (fig. c).
- 28 **ADAPTER BOOK FOR TWO_1 CAR SEAT:** Book For Two _ 1 autós gyermekülési adapter („a” ábra).
ADAPTER BOOK FOR TWO_2 CAR SEAT: Book For Two _ 2 autós gyermekülési adapter („b” ábra).
VARIO FOOT MUFF: lábszák Peg-Pérego babakocsikhoz („c” ábra)

TISZTÍTÁS ÉS KARBANTARTÁS

A **TERMÉK KARBANTARTÁSA:** védjék meg az időjárás viszontagságoktól: víztől, esőtől vagy hóztól, a napsütésnek való folytonos és hosszadalmas kitétel sok alanyagban színváltozást okozhat; száraz helyen tárolják a terméket. Szabályos időközönként végezzenek ellenőrzéseket és karbantartó munkálatokat a főbb részekben.

A **VÁZ TISZTÍTÁSA:** egy nedves törölruhával, oldószerrel vagy egyéb hasonló termékek alkalmazása nélkül, rendszeresen tisztítsák meg a műanyagból készült részeket; tartsanak szárazon minden fémből készült részt a rozsodásodás megelőzése céljából; tisztítsák le a port vagy a homokot minden mozgó részről (szabályozó mechanizmusok, összekapcsoló mechanizmusok, kerekek...) és szükség esetén könnyű olajjal kenjék be.

AZ **ESŐVÉDŐ TISZTÍTÁSA:** egy szivaccsal és szappanos vízzel, mosószerrel használata nélkül mossák le.

A **SZÖVETRÉSZEK TISZTÍTÁSA:** kefélik le a szövetrészeket a por eltávolításához és legfeljebb 30°-os hőmérsékleten, kézzel mossák ki; ne facsarják; ne fehérítsék klórral; ne vasalják; ne végezzenek száraz tisztítást; ne távolítsák el a foltokat oldószerrel és ne szárítsák forgódobos ruhaszáritógépben.

PEG-PÉREGO S.p.A.



A Peg-Pérego Rt. ISO 9001 tanúsítvánnyal rendelkezik. A tanúsítvány a vállalati munkamódszer rendszerezettségének és az abban való bizalomnak a garanciáját kínálja az ügyfeleknek és a fogyasztóknak.

A Peg Pérego az ebben a kiadványban ismertetett modelleknél műszaki vagy kereskedelmi jellegű okokból kifolyólag bármikor végrehajthat módosításokat.

A Peg Pérego a Fogyasztói rendelkezésre áll minden igényű legjobb kielégítése céljából. Ehhez az Ügyfeleink véleményének megismerése számunkra rendkívül fontos és értékes. Ezért nagyon hálásak lennénk, ha a termékünk használatbavétele után kitöltönné a FOGYASZTÓI ÉRTÉKELÉSI KÉRDŐÍVET és abban feltüntetné az esetleges észrevételeiket vagy ötleteiket; a kérdőívet az alábbi internetes weboldalunkon találják meg: www.pegperogo.com

PEG-PÉREGO VEVŐSZOLGÁLAT

Ha a modell részei véletlenül elvesznek vagy megsérülnek, akkor csak eredeti Peg Pérego cserealkatrészeket használjanak! Az esetleges javítások, cserék, a termékekkel kapcsolatos információk valamint az eredeti alkatrészek és tartozékok értékesítése ügyében vegyék fel a kapcsolatot a Peg Perego Vevőszolgálatával, a termék sorozatszámának a megadásával.
tel. 0039/039/60.88.213 fax 0039/039/33.09.992
e-mail assistenza@pegperego.it internetes weboldal www.pegperego.com

SL_Slovenščina



OPOZORILO!

- **POMEMBNO: pazno preberite ta navodila. Shranite ta navodila za poznejšo uporabo. Če teh navodil ne upoštevate, lahko ogrozite varnost otroka.**
- Ta izdelek je namenjen prevažanju 2 otrok v sedežih.
- Izdelka ne uporabljajte za prevažanje več otrok kot navaja izdelovalec.
- Izdelek je odobren za prevažanje otrok od rojstva do teže 15 kg.
- Pri novorojenčkih se priporoča nastavitve hrbtnega naslona v najnižjo lego.
- Ta izdelek je bil zasnovan za uporabo v kombinaciji z izdelki Peg Perego Ganciomatic: z varnostnim sedežem za otroke "Primo Viaggio SL" (skupina 0+) je homologiran za novorojenčke in otroke, katerih telesna teža, ne presega 13 kg.
- Ob uporabi v kombinaciji z varnostnim sedežem za otroke se izdelka ne sme uporabljati kot nadomestek za zibelko ali posteljico.
Če otrok potrebuje spanje, ga položite v ustrezni voziček, zibelko ali posteljico.
- **OPOZORILO!** Pred uporabo preverite, ali so vsi zapahi aktivirani. Pričajte se, da so vsi izdelki Peg Perego Ganciomatic pravilno aktivirani.
- **OPOZORILO!** Pred uporabo preverite, ali so košara, varnostni sedež za otroke ali držala sedežne enote pravilno aktivirani.
- **OPOZORILO!** Vedno uporabljajte sistem držal. Jermen za okoli pasu vedno pripnite na mednožni jermenček.
- **OPOZORILO!** Da preprečite poškodbe, pazite, da pri odpiranju in zlaganju izdelka otrok ne bo v bližini.
- **OPOZORILO!** Ta izdelek ni igrača. Ne dovolite, da bi se otrok igral z izdelkom.
- **OPOZORILO!** Izdelek mora sestaviti in pripraviti odrasla oseba.
- Izdelka ne uporabljajte, če manjka kateri od njegovih delov ali če je poškodovan.
- **OPOZORILO!** Otroka nikoli ne puščajte nenadzorovanega.
- Med mirovanjem vozička zmeraj uporabite zavoro.
- Ne vstavljajte prstov v mehanizme.
- Pazite tudi, da otroka ne poškodujete med prilagajanjem mehanizmov (krmila, naslona).
- Vsakršna obtežitev krmila ali ročajev bi lahko destabilizirala voziček. Upoštevajte navodila izdelovalca o največji nosilnosti vozička.
- Sprednja palica ni zasnovana tako, da bi lahko podpirala težo otroka. Ni namenjena zadrževanju otroka na sedežu in ni nadomestek za pas trupa.
- V košare ne vstavljajte več kot 5 kg teže. – Držala za skodelice ne obremenjujte bolj, kot je navedeno na samem držalu za skodelico, in vanj ne vstavljajte skodelic z vročo pijačo. V morebitne žepne ponjave ne vstavljajte predmetov, težjih od 0,2 kg.
- Izdelka ne uporabljajte v bližini stopnišč in stopnic, virov vročine, odprtega ognja ali nevarnih predmetov v otrokovem dosegu.
- Uporabljajte izključno nadomestne dele, ki jih vam priskrbi ali priporoča proizvajalec/distributer.
- **OPOZORILO!** Morebitne dežne zaščite ne uporabljajte v zaprtih prostorih in redno preverjajte, ali otroku morda ni pretoplo. Vozička ne puščajte preblizu virom vročine in prižganim cigaretam. Dežne prevleke se ne sme uporabljati na vozičku brez strehice ali senčnika, na katera jo je mogoče pripeti. Uporaba dežne prevleke je dovoljena le pod nadzorom odrasle osebe. Preverite, ali dežna zaščita ne vpliva na kateri koli premični del vozička. Preden voziček zložite, zmeraj odstranite dežno zaščito.
- **OPOZORILO!** ta izdelek ni primeren za tek ali rolanje.
- Uporabite zavoro, preden otroka posedite v voziček ali ga vzamete iz njega.
- **OPOZORILO!** Ne vstavljajte vzmetnic, ki jih ne odobri

proizvajalec.

- Ne uporabljajte dodatne opreme, ki je ne odobri proizvajalec.

SESTAVNI DELI IZDELKA

Preverite, ali je v embalaži vse navedeno in v primeru reklamacije pokličite center za pomoč uporabnikom. Voziček Book for two je sestavljen iz naslednjih delov: košara, 2 zadnji kolesi, 2 sprednji kolesi, potisni ročaj, prednje varovalo, zadnja kolesna gred.

NAVODILA ZA UPORABO

- 1 **ODPIRANJE:** Preden odprete ogrodje, snemite vse kartonaste embalažne elemente, če so ti prisotni, pri tem pa ne uporabljajte noža.
POZOR:
NE POTISKAJTE ROČICE ZA ZLAGANJE VOZIČKA NA SILO PREKO NJENIH SKRAJNIH TOČK.
NE UPORABLJAJTE ROČICE ZA ZLAGANJE VOZIČKA KOT ROČAJ ZA PRENAŠANJE ALI ZA OBEŠANJE BREMEN. NANJO NE OBEŠAJTE TORB ALI DRUGIH PREDMETOV. Potisnite ročico za zlaganje, ki se nahaja na bočni strani vozička, navzdol, primate za zgornji del ročaja in ga obrnite proti sebi, tako da se voziček v celoti odpre (slika a). Voziček je odprt (slika b).
Voziček je pravilno odprt, ko se okvir zaskoči, na kar opozori značilni zvok (klik); oglejte si sliko.
- 2 **NAMESTITVE KOLES:** vstavite prečko zadnjih koles v nosilca (risba_a) in pazite, da ju boste prav obrnili. Nato pritrdite zadnji kolesi (risba_b), tako da klikneta. Za namestitev prednjih koles, slednje vstavite v nosilce, tako da se zaskočijo (slika c).
- 3 **PRITRDI TEV ROČAJA:** če je cev ročaja usmerjena navzgor, jo poravnajte z vozičkom (slika a). Pritrdite jo na ogrodje, kot je prikazano na sliki (slika b). Da zaključite pritrditev, pritisnite dva stranska gumba na ročaju (slika c), tako da ročaj potisnete do dna, da se zaskoči (slika d).
- 4 **NAMEŠČANJE NAKUPOVALNE KOŠARE:** če je okvir košare spuščен, ga dvignite v vodoravno lego. Pritisnite gumba srebrne barve pod kovinsko cevjo nakupovalne košare, ki se nahaja na zadnji strani vozička (slika a) in snemite kovinsko cev (slika b). Vstavite cev skozi platneno zanko na zadnji strani nakupovalne košare, tako da sta gumba srebrne barve obrnjena navzdol (slika_c). Znova vstavite cev v ustrezni ležišči (slika_d).
- 5 **POMEMBNO!** Pripnite tri spodnje zanke nakupovalne košare na tri sive gumba nad zadnjo palico. Zanke lahko odprete (slika a).
Pripnite zgornji očesci nakupovalne košare na dva siva gumba, ki se nahajata ob straneh nosilcev cevi nakupovalne košare. Zanke je mogoče odpreti (slika b). Pripnite sprijemalna traka ob straneh ogrodja (slika c).
POZOR! Če tega postopka ne izvedete pravilno, nakupovalna košara ne more prenašati teže vsebovanih predmetov.
Pripnite sprednje zavihke košare na sive gumba na ogrodju (slika d) in zapnite osrednjo zanko na kavelj na ogrodju (slika e).
- 6 **STREHICA:** če želite pritrditi strehico, vstavite kavlja v ustrezni ležišči, tako da se zaskočita, pri tem pa bodite pozorni, da levi kavelj vstavite v levo ležišče, desnega pa v desno.
- 7 Pritrdite sprijemalni trak na zadnji strani hrbtnega naslona (slika a), pripnite sredinski elastični trak (slika b) in stranski elastični trak (slika c).
- 8 Pripnite gumba ob strani (slika e) in na sredini (slika f) na ogrodje.
- 9 **VRTLJIVA KOLESA:** Če želite, da se prednji kolesi vrtila, spustite vzvod (slika a). Če želite kolesi fiksirati, vzvod pomaknite v nasprotno smer (slika b).
Zadnji kolesi sta fiksni.
- 10 Stisnite zavorno ročico, da fiksirate ogrodje. Če želite ogrodje sprostiti, ročico sprostite (slika a).
NASTAVLJIV ROČAJ: da bi uravnali višino ročaja, sočasno pritisnite bočna gumba (risba_b) in ročaj blokirate v zelenem položaju (risba_c), nato spustite gumba.
- 11 **NASLON ZA NOGE:** pred nastavljanjem naslona za noge se prepričajte, da je vreča napeta na ustreznih nosilcih, če ni tako, pa jo ustrezno napnite. Da bi ga spustili, potisnite navzdol oba vzvoda in ga potisnite navzdol (slika a); da bi ga dvignili, ga potisnite navzgor (slika b).
- 12 **PREDNJE VAROVALO:** Če želite prednje varovalo sneti, ga povlecite do drugega zaskoka (slika a) in ga izvlecite (slika b).
Prednje varovalo z možnostjo odpiranja: izvlecite ga na eni stran in ga obrnite v stran (slika c).
- 13 **STREHICA:** strehica ima zanko, za katero lahko obesite najljubšo igračko vašega otroka (slika a) in prozorno okence, skozi katerega ga lahko opazujete (slika b); platno, ki prekriva okenca, lahko dvignete in pripnete. Odpnete lahko sprijemalni trak in zvijete zadnji del strehe ter jo pritrdite z elastiko, tako da zagotovite boljše prezračevanje med uporabo vozička s spuščeni hrbtnim naslonom (slika c). Strehica je nastavljiva in jo je mogoče povleči naprej v različne položaje (slika d).
- 14 **NASTAVITEV HRBTNEGA NASLONA:** če želite hrbtni naslon nagniti, pritisnite vzmet (slika a) in naslon se spusti na zeleno višino (slika b).
- 15 **5-TOČKOVNI VARNOSTNI PAS:** da bi ga pripeli, vstavite obe sponki jermena za okoli pasu (ko sta naramnici pripeti, puščica_a) v mednožni jermenček, dokler sponka ne klikne (puščica_b). Da bi ga odpeli, pritisnite okrogli gumb na sponki navzgor (puščica_c) in povlecite jermen za okoli pasu navzven (puščica_d).
- 16 Da bi zategnili jermen okoli pasu, povlecite z obeh strani v smeri puščice (puščica_a), da bi ga popustili, naredite nasprotno.
- 17 Pred nastavljanjem varnostnih pasov po višini snemite ramenska pasova (slika a). Če želite ramenska pasova nastaviti po višini, ju vstavite v najprimernejšo režo v prevleki (slika b).
- 18 **ZLAGANJE:** voziček zložite tako, da fiksirate sprednji kolesi in zložite strehico, če sta nameščeni.
Ustrezno namestite potisni ročaj vozička, kot je prikazano na sliki (slika a).
Povlecite notranji ročaj na podnožju (slika b), ga obenem dvignite (slika c) in potisni ročaj pustite pasti naprej, tako da se zloži.
- 19 Da zagotovite pravilno zaprtje, preverite, ali je stranski kavelj pripet (slika a); če se zaskoči samodejno, rahlo stisnite ogrodje. Zložen voziček stoji samodejno pokonci (slika b).
- 20 Za zagotovitev večje trdnosti je mogoče izvleči vsa kolesa.
Za izvleko zadnjih koles sledite naslednjemu postopku: povlecite zatič navzven in izvlecite kolo, kot je prikazano na sliki (slika A).
Če želite sneti sprednji kolesi, sledite naslednjemu postopku: pritisnite jeziček, kot je prikazano na sliki in izvlecite kolo (slika b).
PRENAŠANJE: voziček je mogoče udobno nesti, tako da zaskočimo sprednja kolesa in primemo za glavni ročaj (slika C).
- 21 **SNEMANJE PREVLEKE:** če želite sneti strehico, odpnite sredinski in zunanji elastični trak s kavljev pod potisnim ročajem (slika a), odpnite dva stranska in sredinski gumb z ogrodja (slika b), odpnite sprijemalni trak s hrbtnega naslona (slika c) in izvlecite kavlje strehice iz ustreznih ležišč, tako da pritisnete na notranje jezičke (slika d).
- 22 Nato snemite prevleko, tako da pritisnete na odprtine v notranjosti ogrodja (slika a); ob strani hrbtnega naslona izvlecite trdi jeziček prevleke iz ogrodja (slika b), odpnite štiri gumba pod potisnim ročajem (slika c) in elastične trakove pod sedišči (slika d). Odpnite dva sredinska in dva stranska gumba pod prevleko (slika e).
- 23 Snemite prevleko v prednjem delu z naslona za noge (slika a), snemite mednožni pas pod sediščem (slika b) in odstranite hrbtni naslon z ogrodja (slika c).
- 24 Snemite prevleko z ogrodja (slika d), odstranite oba varnostna pasova (slika e), odvijte vijaka pasov, pri čemer si pomagajte z izvijačem (slika f) in nazadnje

snemite prevleko s hrbtnega naslona (slika g). Pri ponovnem nameščanju prevleke sledite opisanemu postopku v nasprotnem vrstnem redu

SERIJSKE ŠTEVILKE

- 25 Book For Two je opremljen z informacijami, ki se nanašajo na datum izdelave.
- Ime izdelka, datum proizvodnje in številko izdelka.
 - Ti podatki so potrebni za vsakršne pritožbe.

DODATKI

- 26 BLAZINICA BABY CUSHION: za varnostne sedeže in vozičke Peg Perego. Zimska stran iz prešitega jerseyja, poletna stran iz 100 % bombaža (slika a).
DEŽNI ŠČITNIK: pritrditi ga je mogoče na strehico (slika _b).
PARASOL: priročen, barvno usklajen senčnik (slika c).
- 27 TORBA: torba s previjalno podlogo (slika a).
DRŽALO ZA PIJACO: pritrditi ga je mogoče na nosilec v obliki gobe, ki je pritrjen na ogrodju vozička (slika b).
BOOK BOARD: Zadnji naslon za noge in dva podaljška za potisni ročaj (slika c).
- 28 ADAPTER BOOK FOR TWO_1 CAR SEAT: nastavek Book For Two za 1 varnostni sedež za otroke (slika a).
ADAPTER BOOK FOR TWO_2 CAR SEAT: nastavek Book For Two za 2 varnostna sedeža za otroke (slika b).
VARIO FOOT MUFF: zimska vreča za vozičke Peg Perego (slika c).

ČIŠČENJE IN VZDRŽEVANJE

VZDRŽEVANJE IZDELKA: izdelek zaščitite pred zunanjimi vplivi: vodo, dežjem ali snegom; daljše izpostavljanje soncu lahko povzroči spremembo barve materialov; izdelek vedno spravljajte na suhem mestu. Treba je poskrbeti za redno pregledovanje in vzdrževanje glavnih sestavnih delov.

ČIŠČENJE OGRODJA: plastične dele redno brišite z vlažno krpo. Ne uporabljajte topil ali drugih podobnih izdelkov; pazite, da bodo vsi kovinski deli suhi, da bi preprečili rjo; pazite, da premični deli (mehanizmi za uravnavanje, mehanizmi za pripenjanje, kolesa ...) ne bodo prašni in, če je to potrebno, jih podmažite z lahkim oljem.

ČIŠČENJE DEŽNE PREVLEKE: prevleko čistite z gobo in milnico. Ne uporabljajte detergentov.

ČIŠČENJE DELOV IZ BLAGA: blago skrtačite, da z njega odstranite prah in ga operite na roke pri največ 30°; ne ožemajte; ne uporabljajte klorovega belila; ne likajte; ne uporabljajte kemičnega čiščenja; ne čistite s topili in ne uporabljajte sušilca za perilo z vrtljivim bobnom.



PEG-PÉREGO S.p.A.



Peg Pérego S.p.A. ima certifikat ISO 9001. Certifikat za stranke in uporabnike pomeni garancijo transparentnosti in zaupanja v delo podjetja.

Peg Perego se lahko kadarkoli odloči, da bo spremenil modele, objavljene v

katalogu, najsi bo to zaradi tehničnih ali podjetniških razlogov.

Peg Pérego je vedno na voljo svojim strankam, da v kar največji meri izpolni njihove potrebe. Zato je za nas zelo pomembno, da poznamo mnenje svojih strank. Hvaležni vam bomo, če si boste, ko boste uporabili naš izdelek, vzeli čas in izpolnili VPRAŠALNIK O ZADOVOLJSTVU STRANK, ki ga boste našli na naših spletnih straneh, na naslovu: www.pegperego.com.

CENTER ZA POMOČ UPORABNIKOM

Če izgubite ali poškodujete sestavni del izdelka, uporabite izključno originalne rezervne dele Peg Pérego. V primeru popravil, zamenjav, podatkov o izdelku in naročila originalnih nadomestnih delov in

dodatkov, se obrnite na službo za pomoč uporabnikom Peg Perego, pri tem pa navedite serijsko številko izdelka, če je le ta navedena.

tel. 0039/039/6088213 faks 0039/039/3309992

e-pošta assistenza@pegperego.it

spletna stran www.pegperego.com

RU_Русский



ПРЕДУПРЕЖДЕНИЕ

ВАЖНО! Внимательно прочитайте эти инструкции. Сохраните их для последующего использования. Невыполнение этих инструкций может поставить под угрозу безопасность ребенка.

— Данное изделие было создано для перемещения двух детей в сидячем положении.

— Не используйте данное изделие для большего числа пассажиров, чем предусмотрено производителем.

— Данное изделие предназначено для детей от рождения и до 36 месяцев, весом не более 15 кг. Для младенцев мы рекомендуем раскладывать спинку полностью.

— Изделие предназначено для использования в сочетании со следующими товарами Peg Perego Gancromatic: с автокреслом «Primo Viaggio SL» (группа 0+), для детей от рождения и до 13 кг.

— При использовании с автокреслом изделие не заменяет детскую кроватку или кровать. Если ваш ребенок хочет спать, его необходимо переложить в соответствующую коляску, кроватку или кровать.

ВНИМАНИЕ! Перед использованием убедитесь, что задействованы все фиксирующие приспособления. Убедитесь, что изделия Peg Perego Gancromatic правильно прикреплены к коляске.

ВНИМАНИЕ! Перед использованием убедитесь в том, что корпус коляски, блок сиденья или устройство крепления автокресла правильно установлены.

ВНИМАНИЕ! Всегда пользуйтесь системой предохранительного крепления. Всегда используйте ответвление ремня вместе с поясным ремнем.

ВНИМАНИЕ! Во избежание травм при раскладывании и складывании коляски убедитесь, что ребенка в ней нет.

ВНИМАНИЕ! Это изделие не является игрушкой. Не разрешайте ребенку играть с изделием.

ВНИМАНИЕ! Сборка и подготовка изделия должны выполняться взрослым.

— Не пользуйтесь данным изделием в случае отсутствия каких-либо деталей или при наличии признаков неисправности.

ВНИМАНИЕ! Никогда не оставляйте ребенка без присмотра.

— Всегда включайте тормоз, когда коляска находится в неподвижном положении.

— Не вставляйте пальцы в механизмы.

— Будьте осторожны, чтобы не травмировать ребенка при регулировке механизмов (ручки, спинки).

— Подвешивание тяжелых предметов на ручку или на рукоятки может сделать коляску неустойчивой. Соблюдайте инструкции производителя в отношении максимальных перевозимых грузов.

— Передний бампер не предназначен для выдерживания веса ребенка. Он не предназначен для того, чтобы удерживать ребенка в кресле, и не заменяет собой поясного ремня.

— Не нагружайте корзины весом свыше 5 кг.

— Не вставляйте в держатель стаканчика вес, превышающий вес, указанный непосредственно на держателе, никогда не наливайте в стаканчик горячие напитки. Не помещайте в карманы капюшона (при их наличии) вес, превышающий 0,2 кг.

— Не пользуйтесь изделием вблизи лестниц или ступенек, источников тепла, открытого пламени или опасных предметов, находящихся в пределах досягаемости ребенка.

— Используйте только запасные части, поставляемые или рекомендуемые производителем/дистрибьютором.

ВНИМАНИЕ! Не используйте дождевик (при наличии) в помещении, регулярно проверяйте, не перегрелся ли ребенок; не оставляйте коляску вблизи источников тепла, а также держитесь подальше от зажженных сигарет. Дождевик нельзя использовать на коляске без капюшона или зонтика, который мог бы его держать. Используйте дождевик только под присмотром взрослого. Убедитесь, что дождевик не создает помех для движущихся частей шасси или коляски; всегда снимайте дождевик перед складыванием коляски.

ВНИМАНИЕ! Данное изделие не предназначено для использования во время пробежек или катания на коньках.

— Всегда включайте тормоз, усаживая ребенка в коляску и вынимая его.

ВНИМАНИЕ! Не следует класть в люльку матрац, не одобренный производителем.

— Не используйте аксессуары, которые не были одобрены производителем.

КОМПОНЕНТЫ ИЗДЕЛИЯ

Проверьте содержание упаковки и в случае рекламации обратитесь в Сервисную службу.

— В комплект коляски Book For Two входит: корзина, 2 задних колеса, 2 передних колеса, ручка, передний бампер, капюшон, поперечина задних колес.

ИНСТРУКЦИЯ ПО ЭКСПЛУАТАЦИИ

1 **РАСКЛАДЫВАНИЕ.** Прежде чем раскладывать раму, удалите (не пользуясь лезвиями) штампованный картон.

ВНИМАНИЕ!

НЕ ТЯНИТЕ И НЕ ПРИЛАГАЙТЕ УСИЛИЙ, ЧТОБЫ ВЫТЯНУТЬ ЗАСТЕЖКУ ЗА ЕЕ ПРЕДЕЛЫ.

НЕ ИСПОЛЬЗУЙТЕ ЗАСТЕЖКУ В КАЧЕСТВЕ РУЧКИ ДЛЯ ПЕРЕНОСКИ ЛИБО ДЛЯ НОШЕНИЯ КАКИХ-ЛИБО ПРЕДМЕТОВ.

НЕ ВШАЙТЕ ПАКЕТЫ И ДРУГИЕ ПРЕДМЕТЫ НА ЭТУ ДЕТАЛЬ.

Нажмите боковое крепление вниз, возьмитесь за верхнюю часть ручки и поворачивайте ее на себя, пока рама не раскроется полностью (рис. а). Разложите раму (рис. б).

Рама будет полностью разложена, когда фиксатор на основании защелкнется на месте, как показано на рисунке.

2 **МОНТАЖ КОЛЕС:** вставить ножки задних колес в опоры (рис. а), с нужной стороны, и затем зафиксировать задние колеса (рис. б) со щелчком.

Для установки передних колес вставьте их в отверстия снизу вверх, чтобы они защелкнулись на месте (рис. с).

3 **УСТАНОВКА ОСНОВНОЙ РУЧКИ:** если трубка ручки смотрит вверх, совместите ее с коляской (рис. а). Закрепите ручку на раме, как показано на рисунке (рис. б). В завершение процедуры нажмите на две боковые кнопки на ручке (рис. с), чтобы ручка вошла в пазы до фиксации на месте со щелчком (рис. d).

4 **МОНТАЖ КОРЗИНЫ:** если трубка корзины опущилась, поднимите ее в горизонтальное положение. Нажмите серебристые кнопки внизу металлической трубки корзины, расположенной в задней части коляски (рис. а), и снимите металлическую трубку (рис. б). Протяните трубку через тканевую петлю на задней стороне корзины.

Две серебристые кнопки при этом должны быть направлены вниз (рис. с). Установите трубку на место в крепления (рис. d).

5 **ВАЖНО!** Пристегните три нижние петли корзины к трем серым кнопкам на задней перекладине. Петли при этом должны быть раскрыты (рис. а). Пристегните две верхние петли корзины к двум серым кнопкам, расположенным по обоим сторонам

- на держателях трубки корзины. Петли должны быть раскрыты (рис. а). Застегните две ленты Велькро, расположенные по бокам рамы коляски (рис. б).
- ПРЕДУПРЕЖДЕНИЕ!** Если не выполнить эту операцию правильно, корзина не выдержит нагрузки.
- Пристегните передние планки корзины к серым кнопкам на раме (рис. а) и оденьте центральную петлю на крюк, расположенный на раме коляски (рис. б).
- 6 **КАПЮШОН:** для использования капюшона установите крепления в гнезда (правое и левое соответственно) до щелчка.
- 7 Застегните застежку на липучке сзади спинки (рис. а), пристегните центральную эластичную тесемку (рис. б) и боковую эластичную тесемку (рис. с).
- 8 Застегните две кнопки к раме сбоку (рис. е) и по центру (рис. ф).
- 9 **ПОВОРОТНЫЕ КОЛЕСА** Опустите рычаг, чтобы отпустить передние колеса (поворотное положение) (рис. а). Выполните противоположное действие, чтобы зафиксировать передние колеса (рис. б).
- Задние колеса находятся в фиксированном положении.
- 10 Нажмите на рычаг, чтобы активировать тормоз и заблокировать раму. Выполните противоположное действие, чтобы снять коляску с тормоза (рис. а)
- РЕГУЛИРУЕМАЯ РУЧКА:** для установки ручки на нужную высоту необходимо одновременно нажать на боковые кнопки (рис. б) и, поворачивая ручку, установить ее в нужное положение (рис. с), после чего отпустить кнопки.
- 11 **ПОДНОЖКА:** для опускания сместите два рычага вниз и опустите (рис. а); для поднятия сместите подножку вверх (рис. б).
- 12 **ПЕРЕДНИЙ БАМПЕР:** чтобы снять передний бампер, вытяните его до второй позиции (рис. а) и выньте (рис. б).
- Открывание и закрывание переднего бампера: выньте его с одной стороны и поверните (рис. с).
- 13 **КАПЮШОН:** На капюшоне имеется петелька, на которой можно подвесить любимую игрушку ребенка (рис. а), а также прозрачное окно, позволяющее наблюдать за ребенком (рис. б), – такое окно можно поднять и закрепить. Можно отсоединить застежку на липучке, свернуть заднюю часть капюшона и закрепить сверху эластичной тесемкой, чтобы обеспечить лучшую вентиляцию при опущенной спинке (рис. с). Капюшон можно перетянуть вперед в несколько положений (рис. д).
- 14 **РЕГУЛИРОВКА СПИНКИ:** чтобы опустить спинку, нажмите на зажим (рис. а), и она опустится до нужного положения (рис. б).
- Чтобы поднять спинку, нажмите на зажим, и поднимите спинку на нужную высоту.
- 15 **ПЯТИТОЧЕЧНЫЙ РЕМЕНЬ БЕЗОПАСНОСТИ:** перед регулированием подножки убедитесь, что ее покрытие установлено должным образом. Если это не так, установите его правильно. Чтобы застегнуть ремень безопасности, вставьте до щелчка две защелки поясного ремня (с прикрепленными к ним лямками, см. стрелка_а) в пряжку на вставке для разделения ног (стрелка_б). Чтобы расстегнуть ремень, нажмите на круглую кнопку, расположенную в центре пряжки (стрелка_с) и потяните поясной ремень наружу (стрелка_д).
- 16 Для подтягивания поясного ремня потянуть с обеих сторон, в направлении стрелки (стрелка_а), чтобы отпустить — выполнить обратное действие.
- 17 Прежде чем регулировать высоту ремней безопасности, снимите плечевые накладки (рис. а). Чтобы отрегулировать высоту, протяните ремни через петельку в ткани (рис. б) и поместите их в наиболее подходящую петельку.
- 18 **СКЛАДЫВАНИЕ** Чтобы сложить коляску, нужно убедиться, что передние поворотные колеса зафиксированы, а капюшон закрыт и пристегнут. Установите ручку, как показано на рисунке (рис. а) Потяните за внутреннюю ручку на основании (рис. б) и поднимите ее (рис. с); ручка опустится вперед, пока рама не сложится.
- 19 Чтобы правильно сложить коляску, проверьте, вставлен ли боковой фиксатор (рис. а). Если коляска не зашелкнулась автоматически, слегка сожмите тессю. В сложенном положении коляска стоит без поддержки (рис. б).
- 20 Для достижения еще большей компактности можно снять колеса.
- Чтобы снять задние колеса: вытяните штифт и снимите колесо, как показано на рисунке (рис. а). Чтобы снять передние колеса: нажмите на язычок, как показано на рисунке, и снимите колесо (рис. б).
- ТРАНСПОРТИРОВКА:** коляску можно удобно переносить, заблокировав передние колеса, и взявшись за основную ручку (рис. «с»).
- 21 **СЪЕМНЫЕ ЧАСТИ:** чтобы снять капюшон, выньте центральную и внешнюю эластичные тесемки из креплений под ручкой (рис. а), отстегните боковые и центральные кнопки от рамы (рис. б), отстегните застежки на липучках от спинки (рис. с) и извлеките крепления капюшона из их позиций на раме, нажав на внутренние язычки (рис. д).
- 22 Чтобы снять мягкую обивку, нажмите на отверстия на внутренней части рамы (рис. а); извлеките, со стороны сиденья, жесткий клапан мягкой обивки (рис. б), отстегните четыре кнопки под ручкой (рис. с) и отстегните эластичные тесемки под сиденьями (рис. д). Расстегните две центральные и две боковые кнопки, которые видно из-под мягкой обивки (рис. е).
- 23 Начиная спереди, снимите мягкую обивку с подставки для ног (рис. а), извлеките ремень, пропускаемый между ногами, из-под сиденья (рис. б), и выньте спинку из рамы (рис. с).
- 24 Выньте мягкую обивку из рамы (рис. д), снимите ремни безопасности (рис. е), отвинтите два винта из ремней безопасности с помощью отвертки (рис. ф), а затем выньте спинку (рис. г). Выполните противоположные действия, чтобы установить мягкую обивку на место

СЕРИЙНЫЕ НОМЕРА

- 25 **Book for Two**, приведены сведения касательно даты производства.
- Наименование изделия, дата изготовления и номер шassi.
- Эти данные необходимо указывать в любых претензиях.

Аксессуары (продаются отдельно)

- 26 **ВКЛАДЫШ-ПОДУШКА** Для МАЛЫШЕЙ: для детских стульчиков и колясок Peg Perego. Зимняя сторона из простеганного трикотажа, летняя сторона из 100% хлопка (рис. а).
- ДОЖДЕВИК:** крепится к складному верху коляски (рис. б).
- PARASOL:** практичный подходящий зонтик (рис. с)
- 27 **СУМКА:** большая сумка с матрасиком для переодевания ребенка (рис. а).
- ДЕРЖАТЕЛЬ СТАКАНЧИКА:** может быть прикреплен к грибовидной кнопке на раме коляски (рис. б).
- BOOK BOARD:** Задняя подставка для ног плюс два удлинителя ручки (рис. с).
- 28 **ADAPTER BOOK FOR TWO_1 CAR SEAT:** Переходник Book For Two для одного автокресла (рис. а).
- ADAPTER BOOK FOR TWO_2 CAR SEAT:** Переходник Book For Two для двух автокресел (рис. б).
- VARIO FOOT MUFF:** муфта для ног для колясок Peg Perego (рис. с).

ЧИСТКА И УХОД

УХОД ЗА ИЗДЕЛИЕМ: защитите изделие от атмосферных осадков - снега или дождя. Постоянная и продолжительная подверженность солнечным лучам может вызвать цветные изменения многих материалов. Храните это изделие в сухом месте. Регулярно осуществляйте осмотр и техобслуживание основных частей устройства.

ЧИСТКА ШАССИ: периодически очищайте пластмассовые детали влажной тряпкой, без использования растворителей и сходных веществ. Держите металлические части изделия сухими, чтобы предотвратить образование ржавчины. Поддерживайте чистоту всех движущихся деталей (регулирующие и соединительные детали, колеса и т.д.), удаляя пыль и песок. При необходимости, смажьте их легким маслом.

ЧИСТКА ДОЖДЕВИКА: Промойте его губкой и мыльной водой, не пользуйтесь моющими средствами.

ЧИСТКА ТКАНЫХ ЧАСТЕЙ: чистите щеткой тканые части, чтобы удалить пыль. Стирайте вручную при макс. температуре 30°, не выкручивать; не отбеливать хлором; не гладить; не чистить в химчистке; не обрабатывать растворителями и не сушить при помощи барабанных сушильных машин.

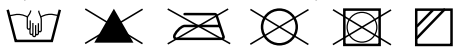

PEG-PEREGO S.p.A.



Peg-Perego S.p.A. сертифицирована по ISO 9001. Сертификация гарантирует заказчикам и потребителям, что компания работает, соблюдая принципы гласности и доверия. Компания Peg-Perego имеет право

вносить в любой момент изменения в модели, описанные в настоящем издании, по причинам технического или коммерческого характера. Peg-Perego находится в услугах своих клиентов для полного удовлетворения всех их требований. Поэтому, для нас очень важно знать мнение наших клиентов. Поэтому, мы будем вам признательны, если после использования нашего изделия вы заполните АНКЕТУ ОБ УДОВЛЕТВОРЕННОСТИ ПОТРЕБИТЕЛЯ, которую можно найти на нашем сайте в Интернете, высказывая свои замечания или рекомендации. www.pegperego.com

СЛУЖБА ОБСЛУЖИВАНИЯ PEG-PEREGO

В случае утери или повреждения частей изделия, используйте только фирменные запасные части Peg-Perego. Для выполнения ремонта, замены деталей, получения справок об изделии, продажи фирменных запчастей и принадлежностей вы можете обратиться в службу обслуживания Peg-Perego, с обязательным указанием серийного номера коляски, если он имеется.

Срок службы: 3 года.

Гарантийный срок: 12 месяцев

тел.: 0039/039/60.88.213 факс 0039/039/33.09.992
e-mail assistenza@pegperego.it
сайт в интернете: www.pegperego.com



Соответствует требованиям
технического регламента ТР ТС
007/2011

Изготовитель: PEG PEREGO S.P.A. (Пер Перего С.П.А.); Адрес: Via de Gasperi 50 - 20862 ARCORE (MB), Italy (Виа де Гаспери 50 - 20862 Аркорре (МБ), Италия).

Страна производства: Италия.

TR_Türkçe



UYARI!

- **ÖNEMLİ:** Bu talimatları gelecekte başıyurmak için saklayın. Okuyun ve güvenli amacıyla kullanmak için saklayın. Bebeğin güvenliği, eğer bu talimatlara riayet edilmez ise, tehlikeye atılabilir.
- Bu ürün, oturma gruplarında 2 adet çocuk taşınması için tasarlanmıştır.
- Bu ürünü, üretici firma tarafından öngörülenden daha fazla sayıda bebeğin oturması için kullanmayınız.
- Bu ürün, doğumdan itibaren oturma yerinde 15 kg. ağırlığa kadar olan bebekler için geçerlidir.
- Bebeklerin, koltuk arkalığını tamamen geriye yatırmancını öneririz.
- Bu ürün, Peg Perego Ganciomatic ürünleriyle birlikte kullanılacak şekilde tasarlanmıştır: "Primo Viaggio SL" araç koltuğu (0+ grubu) ile 0-13 kg arasında ağırlığa sahip çocuklar için kullanılmasında onaylanmıştır.
- Araç koltuğu ile birlikte kullanıldığında bu araç bebek beşiğinin veya yatağının yerine geçmez. Bebeğinizin uyuması gerekirse bebek uygun bir bebek arabasının, bebek beşiğinin veya yatağının içine yerleştirilmelidir.
- **UYARI!** Kullanmadan önce tüm kilit donatılarının bağlı olduğundan emin olun.
- Peg Perego Ganciomatic ürünlerinin ürüne doğru şekilde takıldığından emin olunuz.
- **UYARI!** Her kullanımdan önce port-bebe veya oturma ünitesi veya oto güvenli koltuğu donatılarının doğru şekilde bağlı olduğunu kontrol edin.
- **UYARI!** Daima emniyet kemeri sistemini kullanınız. Bel kemerini daima bacak arası kemerine takınız.
- **UYARI!** Yaralanmayı önlemek için bu ürünü açarken ve katarken çocuğunuzun uzakta olduğundan emin olun.
- **UYARI!** Bu ürün bir oyuncak değildir. Çocuğunuzu bu ürünle oynattırmayın.
- **UYARI!** Ürünün montaj ve hazırlık işlemleri, sadece yetiştirkinler tarafından gerçekleştirilmelidir.
- Bu ürünü, eğer eksik veya kırık parçalar mevcut ise, kullanmayınız.
- **UYARI!** Asla çocuğunuzu gözetimsiz bırakmayın. Durdurulduğu zaman, freni daima kilitleyiniz.
- Mekanizmaların içine parmaklarınızı sokmaktan kaçınınız.
- Mekanizmaların (bağlantı çubuğu, arkalık) ayarlama işlemleri gerçekleştirildiği zaman, bebeğin mevcudiyetine dikkat ediniz.
- Bağlantı çubuğuna veya kollara asılan her yük, ürünün dengesini bozabilir; kullanılabılır azami yüklerle ilişkin üretici firmanın talimatlarını takip ediniz.
- Ön bariyer, bebeğin ağırlığı taşımacı üzere tasarlanmamıştır; ön bariyer, bebeği oturma yerinde tutmak üzere dizayn edilmemiştir ve emniyet kemerinin yerini geçmez.
- Sepete 5 kg'dan fazla ağırlığa sahip yükler koymayınız. Bardaklıklara aynı bardaklıkta belirtilenden fazla ağırlıklar ve asla sıcak içecekler koymayınız. Çantaların içine 0.2 Kg'dan daha ağır olan tenteleri (eğer mevcut ise) koymayınız.
- Ürünü basamakların veya merdivenlerin yakınında kullanmayınız; ısı kaynaklarının, serbest alevlerin veya bebeğin ulaşabileceği tehlikeli nesnelere yakınında kullanmayınız.
- Sadece üretici/distribütör tarafından önerilen veya tedarik edilen yedek parçalar kullanılmalıdır.
- **UYARI!** Şemsiyeyi (eğer mevcut ise) kapalı ortamlarda kullanmayınız ve bebeğin terlemediğini daima kontrol ediniz; ısı kaynaklarının yanına asla koymayınız ve sigaralara dikkat ediniz. Yağmur tentesi bebek arabasına tenteyi tutabilen güneşlik ya da örtü takılmadan kullanılmamalıdır. Yağmur tentesini sadece yetiştirkinler gözetiminde kullanın. Şemsiyenin bebek arabasının veya pusetin hareket halindeki hiçbir mekanizması ile engellenmediğinden emin olunuz; bebek arabasını veya pusetinizi kapatmadan önce,

şemsiyeyi daima çıkartınız.

UYARI! Bu ürün, jogging veya patenlerle kaymak için uygun değildir.

Bebeği bindirme ve indirme işlemleri sırasında freni daima kilitleyiniz.

UYARI! Üretici tarafından onaylanmamış bir minder kullanmayın.

Üretici tarafından onaylanmamış aksesuarları kullanmayın.

ÜRÜN BİLEŞENLERİ

Ambalaj içeriğini kontrol edin ve bir problem halinde lütfen Destek Servisi ile temasa geçin.

Book for two bebek arabası; sepet; 2 arka tekerlek, 2 ön tekerlek, tutunma barı, ön bar, tente, arka tekerlek fren barından oluşmaktadır.

ÜRÜNÜN AKSAMLARI

Ambalaj muhteviyatını kontrol edin ve herhangi bir şikayet durumunda Bakım Hizmet merkezine müracaat ediniz.

KULLANIM KILAVUZU

1 AÇILIŞ: İskeleti açmadan önce, her türlü özel kesim kartonu (bıçak kullanmadan) sökün.

UYARI:

TOKAYI SINIRININ ÖTESİNE ÇEKMEYİN YA DA ZORLAMAYIN.

TOKAYI TAŞIYICI KOL OLARAK YA DA AĞIRLIK TAŞIMAK İÇİN KULLANMAYIN.

BU DONANIMA ÇANTA VEYA BAŞKA BİR AKSESUAR ASMAYIN.

Yan mandalı aşağıya doğru bastırın, tutamağı üst kısmından tutun ve iskelet tam olarak açılana kadar kendinize doğru döndürün (şek_a). İskeleti açın (şek_b). Taban üzerindeki bağlantı ataşmanı şekilde gösterildiği gibi yerine oturtduğunda iskelet uygun şekilde açılır.

2 **TEKERLEKLERİN MONTAJI:** Arka tekerlek milini, doğru yönde olmasına dikkat ederek desteklerin üzerine geçirin (şekil a), son olarak arka tekerlekleri klik sesi gelene kadar geçirin (şekil b). Ön tekerlekleri takmak için, yerlerine kilitlene kadar dik şaşilere oturtun (şek_c).

3 **ANA KOLU TAKMA:** kol borusu yukarı doğru bakarsa, bebek arabasıyla hizalayın (Şek. a). Kolu şekilde (Şek. b) gösterildiği gibi çerçeveye sabitleyin. İşlemi tamamlamak için, kaldaki (Şek. c) iki yan düğmeye yerine kilitlene kadar basarak kolun tamamen itilmesini sağlayın (Şek. d).

4 **SEPETİN MONTAJI:** İndirilmiş haldeyse, sepet borusunu yatay konuma kaldırın. Bebek arabasının arkasında bulunan metal sepet borusunun altındaki gümüş renk düğmelere (şekil a) basın ve metal boruyu (şekil b) çıkarın. İki gümüş renk düğmenin aşağı doğru baktığından emin olarak boruyu sepetin arkasındaki kumaş imlikten geçirin (şekil c). Boruyu gövdeye tekrar takın (şekil d).

5 **ÖNEMLİ!** Alttaki üç sepet ilmiğini arka çubuktaki üç gri düğmeye geçirin. İlmeklerin açık olmasına dikkat edin (şek_a).

İki üst sepet vinil halkaları metal boru gövdesinin her iki yanındaki iki gri düğmeye sabitleyin. Halkaların açık olmasına dikkat edin (şek_b). Velcro bantları gövdenin yanlarına bağlayın (şek_c).

UYARI! Bu işlem doğru yapılmazsa, sepet ağırlığı desteklemez.

Sepetin ön kanatçıklarını gövdedeki gri düğmelere takın (şek_d) ve ortadaki deliği gövdedeki kancaya geçirin (şek_e).

6 **TENTE:** tenteleri takmak için, sağ ve sol uymuna dikkat ederek bağlantılarını klik sesi duyacak şekilde yerlerine takınız.

7 Velcro bandı sırtlığın arkasına yapıştırın (şek_a), ortadaki (şek_b) ve yandaki lastikleri (şek_c) takın.

8 Yandaki (şek_e) ve ortadaki (şek_f) ikişer adet düğmeye gövdeye sabitleyin..

9 **DÖNER TEKERLEKLER:** Ön tekerleklerin dönmesini sağlamak için kolu indirmek gerekmektedir (şek_a).

Tekerlekleri sabit hale getirmek içinse kolu yukarı kaldırın (şek_b).

Arka tekerlekler sabittir.

10 **Gövdeyi kilitlemek için fren koluna basın.** Gövdenin kilidini açmak için kolu yukarı kaldırın (şek_a). **AYARLANABİLİR TUTMA KOLU:** Tutma kolunun yüksekliğini ayarlamak için, tuşlara aynı anda basın (şekil b) ve tutma kolunu istenilen konuma çeviriniz (şekil c).

11 **AYAK DAYAMA:** ayak dayama yerini ayarlamadan önce kapağının doğru şekilde takıldığından emin olun, değilse düzgün takın. Aşağı doğru konumlandırarak için iki kolu aşağı istikamette itiniz (şekil a); yukarı doğru konumlandırarak için de ayak dayanağını yukarı istikamette indiriniz (şekil b).

12 **ÖN BAR:** ön barı çıkarmak için, ikinci konuma getirip (şek_a) çekerek çıkarın (fig_b).

Açılır-kapanır ön bar: bir tarafını çıkarın ve çeviriniz (şek_c).

13 **TENTE:** Tente, çocuğunuzun en sevdiği oyuncuğunu asabileceğiniz bir kanca (şek. a) ve kaldırılarak bağlanılabilecek bir pencere (şek. b) içerir; bu pencereden çocuğunuzu gözlemleyebilirsiniz. Cırt cırtlı parçayı çıkarabilir, tentenin arka kısmını yukarı doğru yuvayalayabilir ve arka dayanak aşağı getirilmiş şekilde kullanırken daha iyi havalandırma sağlamak üzere kauçuk banda sabitleyebilirsiniz (şek. c). Sepet çeşitli konumlara çekilebilir (şek_d).

14 **SIRTLIĞIN AYARLANMASI:** sırtlığı alçaltmak için klipse basın (şek_a); sırtlık istenilen konuma kadar alçalacaktır (şek_b).

Sırtlığı yükseltmek için klipse basın ve sırtlığı istenilen yüksekliğe kadar kaldırın.

15 **5 NOKTALI EMNİYET KEMERİ:** Takmak için, bel kayışını iki kancasını (iki askısı kancalanmış- ok a) bacak ayırıcı kemere geçirin ve tık sesini duyana kadar bastırınız (ok b). Sökmek için, kancanın ortasında bulunan yuvarlak düğmeye basınız (ok c) ve bel kayışını dışarıya doğru çekiniz (ok d).

16 **Bel kayışını sıkmak için, her iki yandan ok yönünde çekin (ok a), gevşetmek için ters yönde çekin.**

17 **Emniyet kemerinin yüksekliğini ayarlamadan önce omuz kemer koruyucularını çıkarın (şek_a).** Yüksekliği ayarlamak için, kumaş içindeki delikten kemerleri geçirin (şek_b) ve en uygun delik içinde konumlandırın.

18 **KATLAMA:** Bebek arabasını katlamak için ön tekerlekler sabit konuma getirilip varsa tenteler kapatılmalıdır. Tutamağı yerleştirin (şek_a). Taban üzerindeki iç tutamağı çekin (şek_b) ve kaldırın (şek_c); tutamağı iskelet kapanana kadar ileri doğru indirin.

19 **Doğru kapatmak için yan tentenin takılı olduğunu kontrol edin (şek_a).** Otomatik olarak kilitlemezse gövdeyi hafifçe sıkın. Kapalı haldeki bir bebek arabası dik duracaktır (şek_b).

20 **Daha fazla kompaktlık için, tekerlekler çıkarılabilir.** Arka tekerlekleri çıkarmak için: mili dışı doğru çekin ve terkeleği şekilde gösterildiği gibi çıkarın (şek_a). Ön tekerlekleri çıkarmak için: şekilde gösterildiği gibi düğmeye basın ve terkeleği çıkarın (şek_b). **TAŞIMA:** ortadaki kolu kavrayıp ön tekerlekleri sabit tutarak, rahatça taşınabilir (şek_c).

21 **ÇIKARILABİLİR PARÇALAR:** tenteyi çıkarmak için, ortadaki ve yanlardaki lastikleri tutunma barının altındaki kancalardan çıkarın (şek_a), ortadaki ve yanlardaki ikişer adet düğmeyi açın (şek_b), Velcro bandı sırtlıktan çıkarın (şek_c) ve iç taraftaki düğmelere basarak tentenin bağlantı parçalarını yuvalarından çıkarın (şek_d).

22 **Koltuk kumaşını çıkarmak için, gövdenin iç tarafındaki deliklere bastırın (şek_a), gövde kumaşının sert örtüsünü koltuğun yan tarafından çıkarın (şek_b), tutunma barının altındaki dört adet düğmeyi açın (şek_c) ve koltukların altındaki lastik bantları çıkarın (şek_d).** Koltuk kumaşının altından görünen, ortadaki ve yanlardaki ikişer adet düğmeyi açın (şek_e).

23 **Ön taraftan, ayak koyma yeri kaplamasını çıkarın (şek_a), kasık kayışını koltuğun altından çıkarın (şek_b), sırtlığı gövdeden ayırın (şek_c).**

24 **Koltuk kumaşını gövdeden çıkarın (şek_d), emniyet**

kemerlerini çıkarın (şek_e), tornavida yardımıyla kemerleri sabitleyen iki adet vidayı sökün (şek_f) ve son olarak sırtlığı çıkarın (şek_g). Bebek arabasının kumaşını giydirmek için bu işlemleri ters yönde yapın.

SERİ NUMARALARI

- 25 Book for Two, üzerinde üretilme tarihi ile ilgili bilgiler taşımaktadır.
_ Ürün adı, üretim tarihi ve bebek arabası numarası.
_ Bu bilgiler herhangi bir şikâyet için gereklidir.

AKSESUARLAR

- 26 BEBEK YASTIĞI: Peg Perego yüksek sandalyeler ve çocuk arabaları için. Kışlık tarafı kapitone örme kumaş, yazlık tarafı ise %100 pamuktur (şek_a). YAĞMUR TENTE: Başlığa takılabilir (şek_b). PARASOL: bebek arabasına uyumlu pratik şemsiye (şek_c).
27 KILIF: Üzerinde bebeğin altını değiştirebileceğiniz büyük bir kılıf (şek_a). BARDAK TUTUCU: iskeletin üzerindeki mantar şekilli düğmeye sabitlenebilir (şek_b). BOOK BOARD: Arka ayak dayama yeri artı iki bağlantı çubuğu uzantısı (şek_c).
28 ADAPTER BOOK FOR TWO_1 CAR SEAT: 1 adet oto koltuğu ile kullanım için Book For Two adaptörü (şek_a). ADAPTER BOOK FOR TWO_2 CAR SEAT: 2 adet oto koltuğu ile kullanım için Book For Two adaptörü (şek_b). VARIO FOOT MUFF: Peg Perego çocuk arabaları için uyku tulumu (şek_c).

TEMİZLİK VE BAKIM

ÜRÜNÜN BAKIMI ; atmosferik etkenlerden koruyunuz : bu ürünün, su, yağmur, kar gibi atmosferik etkenlerden muhafaza edilmesi gerekir; uzun süreli güneşe maruz kalınması halinde bazı aksamda renk değişimleri görülebilir; söz konusu ürünü kuru bir mekanda muhafaza ediniz. Temel aksamlar üzerine düzenli aralıklarla kontrol ve bakım işlemleri uygulayınız. ŞASE TEMİZLİĞİ : plastik aksamları periyodik olarak nemli bezle, herhangi bir solvent veyahut da benzeri mamul kullanmaksızın temizleyiniz; metal kısımların paslanmaya karşı korunabilmesi için kuru muhafaza edilmesi gerekmektedir; tüm müteharrik aksamın (ayar mekanizmaları, kancalama mekanizmaları, vs.) temiz olmasını sağlayınız, toz ve kum gibi maddelerle kaplanmasına mahal vermeyiniz, gerektiği takdirde ince yağ ile yağlayınız. YGMURLUGUN TEMİZLİĞİ : yağmurluğu, bir sünger ve sabunlu su ile deterjan kullanmaksızın temizleyiniz. KUMAŞ KISIMLARIN TEMİZLİĞİ : kumaş zeminlerin tozdan arındırılması amacıyla fırça kullanınız ve azami 30° derece ısıdaki suda yıkayınız; sıkmayınız; klorlu maddeler ile kaynatmayınız; ütulemeyiniz; kuru temizleme yapmayınız, leke çıkartıcı sol.



PEG-PÉREGO S.p.A.



Peg-Pérego S.p.A. ISO 9001 sertifikasına haizdir. Söz konusu sertifikalandırma, Kullanıcılara, Şirketin şeffaf ve güvenilir çalışmaları konusunda garanti sunmaktadır.

Peg Prego, bu belgede belirtilen ürün özellikleri üzerinde, teknik ve ticari gereksinimlere istinaden, arzuladığı zaman değişiklik yapabilme hakkını saklı tutar.

Peg Prego, gereksinimlerine en iyi şekilde verebilmek için tüm Müşterilerinin emrine amadedir. Bu nedenle de Müşterilerimizin fikir ve görüşlerini almak bizler için gayet önemlidir. Ürünüümüzü kullandıktan sonra, aşağıda belirtilen internet sitemizde bulabileceğiniz

"Müşteri Memnuniyet Formunu" doldurmak suretiyle muhtemel görüş ve önerilerinizi bizlere bildirebilirsiniz Sizlere müteşekkirimiz : www.pegperegocom

PEG-PÉREGO TEKNİK BAKIM SERVİSİ

Ürünün herhangi bir aksam veyahut da parçasının kaybolması veyahut da hasarlanması halinde, kesinlikle ve yalnızca orijinal Peg Perego yedek parçalarını kullanınız. Her türlü onarım, değiştirme, ürün bilgisi ve orijinal yedek parça ve aksesuar siparişi için, Lütfen varsa ürün seri numarasını bildirerek Peg Perego Satış Sonrası Servis ile iletişimi kurun. Tel. 0039/039/60.88.213 Fax 0039/039/33.09.992 e-mail assistenza@pegperegocom Internet sitesi www.pegperegocom

HR/SRB/MNE/BiH_

Hrvatski



UPOZORENJE:

VAŽNO: pažljivo pročitajte ove upute. Sačuvati ove upute za slučaj potrebe. U slučaju nepridržavanja ovih uputa postoji rizik povećanja opasnosti za vaše dijete.

- Ovaj je proizvod namijenjen za prijevoz 2 djeteta.
- Ne koristite ovaj proizvod za prijevoz više osoba nego što je predvidio proizvođač.
- Ovaj je proizvod usklađen za novorođenčad i djecu do 15 kg težine.
- Za novorođenčad preporučuje se postavljanje naslona u najniži položaj.
- Ovaj proizvod je projektiran za uporabu u kombinaciji s proizvodima Peg Perego Ganciomatic: s auto sjedalicom "Primo Viaggio SL" (grupa 0+) je namijenjen za djecu težine do 13 kg.
- Kad koristite proizvod zajedno s auto sjedalicom, on ne smije zamijeniti koljevku ili krevetić.
- Ako dijete spava, morate ga postaviti u odgovarajuću koljevku ili krevetić.
- **UPOZORENJE:** Prije uporabe uvjerite se da svi dijelovi za učvršćivanje čvrsto leže u svojim položajima. Uvjerite se da su proizvodi Peg Perego Ganciomatic ispravno povezani s proizvodom.
- **UPOZORENJE:** Uvjerite se da okvir kolica ili jedinica za sjedenje ili uređaji za pričvršćivanje u autu budu pravilno aktivirani prije uporabe.
- **UPOZORENJE:** Uvijek koristite sigurnosne pojase. Zakopčajte pojas preko trbuha na pojas za odvajanje nogu.
- **UPOZORENJE:** Kako biste izbjegli ozljede, pobrinite se da dijete bude na sigurnoj udaljenosti kada sklapate ili rasklapate ovaj proizvod.
- **UPOZORENJE:** Ovaj proizvod nije igračka. Ne dopustite djetetu da se igra s ovim proizvodom.
- **UPOZORENJE:** Postupak montaže i pripreme proizvoda mora vršiti odrasla osoba.
- Ne koristite ovaj proizvod ako je oštećen ili nedostaju pojedini dijelovi.
- **UPOZORENJE:** Nikada ne ostavljajte dijete bez nadzora.
- Kad stojite na mjestu, uvijek aktivirajte kočnicu.
- Izbjegavajte uvlačenje prstiju unutar mehanizama.
- Pri postupcima podešavanja pripazite na blizinu djeteta (ručka, naslon).
- Svaki teret koji vješate na ručke može uzrokovati nestabilnost proizvoda; slijedite upute proizvođača o maksimalnom dozvoljenom teretu.
- Podloga nije namijenjena da samostalno izdrži težinu djeteta; podloga nije namijenjena za pridržavanje djeteta dok sjedi i ne zamjenjuje sigurnosni pojas.
- U košaru ne stavljajte teret teži od 5 kg. U držač za napitke ne stavljajte teret teži od navedenih vrijednosti na držaču kao ni tople napitke. U džepove krova (ako postoje) ne stavljajte teret teži od 0,2 kg.
- Ne koristite proizvod u blizini stepeništa ili stepenica; ne koristite u blizini izvora topline, otvorenog plamena ili opasnih predmeta u doseg djeteta.
- Isključivo koristite originalne ili preporučene rezervne dijelove.
- **UPOZORENJE:** Ne koristite zaštitu od kiše (ako postoji) u zatvorenom prostoru i provjeravajte da se dijete ne pregrije; nikada ne ostavljajte blizu izvora topline i pripazite na cigarete. Zaštitu od kiše ne možete koristiti na kolica bez kupole ili zaštite od sunca, jer se preko njih povezuje u jedinstvenu cjelinu. Zaštitu od kiše koristite isključivo pod nadzorom odrasle osobe. Uvjerite se da zaštitna od kiše ne ometa kretanje bilo kojeg pokretnog dijela kolica; prije zatvaranja kolica uvijek uklonite zaštitu od kiše.

- **UPOZORENJE:** Ovaj proizvod nije namijenjen za jogging ili rolanje.
- Prije postupka stavljanja ili vađenja djeteta iz kolica aktivirajte kočnicu.
- **UPOZORENJE:** Ne dodajte nikakav madrac kojeg nije odobrio proizvođač.
- Ne koristite dodatke koje nije odobrio proizvođač.

KOMPONENTE PROIZVODA

Provjerite sadržaj koji se nalazi u kutiji i u slučaju reklamacije obratite se Službi za podršku.

- Kolica Passaggio Book for two sastoje se od: košare, 2 stražnja kotača, 2 prednja kotača, ručke, prednje zaštite, kupole, poluge za stražnje kotače.

UPUTE ZA UPORABU

- 1 **OTVARANJE:** Prije otvaranja okvira, ako postoje, odstranite sve kartonske držače (bez korištenja oštrica).
PAŽNJA:
– **NE POVLAČITE ILI PREEPTERITE KUKICU ZA ZATVARANJE PREKO KRAJNJEG POLOŽAJA.**
– **NE KORISTITE KUKICU ZA ZATVARANJE KAO RUČKU ZA TRANSPORT ILI NOSAČ ZA TERETE.**
– **NE ZAKAČITE TORBE ILI OSTALU OPREMU NA KUKICU.** Kucicu za bočno zatvaranje pritisnite prema dolje, prihvatite gornje krajeve ručke i zakrenite ih do potpunog otvaranja kolica (sl_a). Otvorena kolica (sl_b). Ispravno otvaranja nastupa nakon glasnog klika, što odgovara spajanju na podlogu, vidi sliku.
- 2 **MONTAŽA KOTAČA:** ubacite prečku zadnjih kotača na nosače (sl_a) pazeci na ispravnom smjera te zakačite zadnje kotače (fig_b) dok se ne začuje glasni klik. Za montažu prednjih kotača gurajte ih u ležišta, dok se ne začuje glasni klik (sl_c).
- 3 **POVEZIVANJE RUČKE:** ako je cijev ručke okrenuta prema gore, poravnajte je s kolicima (Sl_a). Povežite ručku s okvirom, kao na slici (Sl_b). Za dovršenje povezivanja morate pritisnuti dva bočna gumba s ručke (Sl_c), zbog dovođenja ručke u krajnji položaj, dok se ne začuje glasni klik (Sl_d).
- 4 **MONTAŽA KOŠARE:** ako je spuštena, podignite cijev košare u vodoravni položaj. Pritisnite srebrne gume ispod metalne cijevi košare na stražnjem dijelu kolica (slika a) te skinute metalnu cijev (slika b). Ubacite cijev u prorezu od tkanine na stražnjem dijelu košare, s dva srebrna gumba okrenuta prema dolje (slika c). Ponovno pričvrstite cijev u nosače (slika d).
- 5 **VAŽNO!** Pričvrstite tri donje očiće košare za tri siva gumba koj se nalaze iznad stražnjeg nosača. Pripazite da se očiće otvaraju (sl_a). Dvije gornje očiće košare pričvrstite na dva siva gumba na bokovima nosača cijevi košare. Pripazite da se očiće otvaraju (sl_b). Pričvrstite na bočne strane okvira dvije trake na čičak (sl_c).
PAŽNJA! Ako ovaj postupak ne izvedete pravilno, košara neće moći podnijeti teret. Pričvrstite prednja krilca košare za sive gume okvira (sl_g) i učvrstite ga za središnji dio kraja trakom na čičak (sl_h).
- 6 **KUPOLA:** kako biste postavili kupolu, umetnite priključke u odgovarajuće utore dok ne začujete glasni klik pazeci pritom na desnu i lijevu stranu.
- 7 Postavite traku na čičak na stražnji dio naslona (sl_a), pričvrstite središnju (sl_b) i bočnu rastezljivu traku (sl_c).
- 8 Zakopčajte na bočni (sl_e) i središnji (sl_f) dio okvira dva gumba.
- 9 **ZAKRETNI KOTAČI:** Kako bi se prednji kotači mogli zakretati, spustite polugu (sl_a). Kako biste ih zapriječili, pomaknite polugu u suprotnom smjeru (sl_b). Zadnji kotači se ne zakreću.
- 10 Pritisnite polugu kako biste zapriječili okvir. Kako biste otpustili okvir, izvedite postupak obrnutim redoslijedom (sl_a).
RUČKA S PODEŠAVANJEM: za podešavanje visine ručke istodobno pritisnite bočne gume (sl_b), zarotirajte ručku u željenom smjeru (sl_c) te otpustite gume.

- 11 **PODEŠAVAJUĆI POD:** prije podešavanja oslonca za noge provjerite da je navlaka oslonca navučena na odgovarajuće nosače. Za spuštanje pritisnite dvije podloge prema dolje i spustite pod (sl_a); za podizanje gurnite ga prema gore (sl_b).
- 12 **ŠTITNIK:** Kako biste skinuli štitičnik, produžite ga do druge dužine (sl_a) i izvucite ga (sl_b).
Otvaranje i zatvaranje štitičnika: izvucite na jednoj strani i zakrenite (sl_c).
- 13 **KUPOLA:** Kupola je opremljena očicom na koju možete objesiti omiljenu djetetovu igračku (sl_a) i prozirnim prozorčićem kroz koji možete gledati svoje dijete (sl_b) i koji možete podignuti i zakacati. Možete skinuti traku na čičak i zaviti u svitak stražnji dio kupole koji zatim pričvrstite pomoću elastične trake kako biste omogućili bolji protok zraka tijekom uporabe spuštene naslona za leđa (sl_c). Kupola se može namjestiti prema naprijed u više položaja (sl_d).
- 14 **NAMJESTANJE NASLONA:** Pritisnite polugicu kako biste ga spustili (sl_a) i postavili na željenu visinu (sl_b). Za podizanje naslona pritisnite osigurač i podignute naslon na željenu visinu.
- 15 **SIGURNOSNI POJAS S 5 TOČKI PRIČVRŠČENJA:** za pričvršćenje ubacite dvije kopče okostručnog pojasa (sa spojenim naramenicama - strelica_a) u pojas za odvajanje nogu dok se ne začuje glasni klik (strelica_b). Za otpuštanje pritisnite crveni gumb u središtu kopče (strelica_c) i pojas oko struka povucite prema van (strelica_d).
- 16 Za zatezanje okostručnog pojasa povucite oba kraja u smjeru strelice (strelica_a), a za otpuštanje postupite obrnuto.
- 17 Prije podešavanja visine sigurnosnih pojaseva odstranite zaštitu za ramena (sl_a). Za podešavanje visine umetnite naramenice u očicu vreće (sl_b) i podesite ih u odgovarajuće očice.
- 18 **ZATVARANJE:** Kako biste zatvorili kolica, zapriječite stražnje kotače i zatvorite kupolu ako je postavljena. Postavite ručku kao na slici (sl_a). Povucite unutarnju ručku na podlozi (sl_b) te ručku podignite (sl_c) te pustite da ručka pada prema naprijed do zatvaranja.
- 19 Za provjeru ispravnog zatvaranja kolica, provjerite da li je bočna kukica ispravno povezana (sl_a); u slučaju slabog povezivanja lagano pritisnite okvir. Zatvorena kolica su samostojeca (sl_b).
- 20 Za veću kompaktnost skinite sve kotače.
Za skidanje zadnjih kotača: osigurač povucite prema van i skinite kotač kao na slici (sl_a).
Skidanje prednjih kotača: pritisnite jezičak kao na slici i skinite kotač (sl_b).
- TRANSPORT:** Kolica se mogu jedno transportirati držeći je za ručku (dok se zadnji kotači ne mogu zakretati) (sl_c).
- 21 **SKIDANJE OPREME:** kako biste uklonili kupolu, skinite središnje i vanjske rastezljive trake s kuka ispod ručke (sl_a), otkopčajte dva bočna i središnja gumba na okviru (sl_b), skinite traku na čičak s naslona (sl_c) i izvadite priključke kupole iz utora pritiskom na unutarnje jezičke (sl_d).
- 22 Kako biste skinuli navlaku, pritisnite na uture s unutrašnje strane okvira (sl_a), bočno gurnite prema sjedištu tvrdi jezičak navlake (sl_b), otkopčajte četiri gumba ispod ručke (sl_c) i otpustite rastezljive trake ispod sjedalica (sl_d). Otkopčajte dva središnja i dva bočna gumba koja se nalaze ispod navlake (sl_e).
- 23 Povucite prema natrag navlaku preko oslonca za noge (sl_a), skinite s donje strane sjedalice pojas za odvajanje nogu (sl_b) i skinite naslon s okvira (sl_c).
- 24 Uklonite navlaku okvira (sl_d), skinite sigurnosne pojaseve (sl_e), odvijte vijke s pojaseva pomoću ključa (sl_f) i na kraju skinite naslon (sl_g). Kako biste vratili navlaku na kolica, izvedite postupak obrnutim redoslijedom.

SERIJSKI BROJEVI

- 25 Sjedalica Book for Two ima navedene podatke o datumu proizvodnje.

– Naziv proizvoda, datum proizvodnje i serijski broj.
Ove su informacije neophodne u slučaju reklamacije.

OPREMA

- 26 **DJEČJI JASTUK:** za sjedalice i kolica Peg Perego.
Zimska strana od proivenog džerseya, ljetna strana 100% pamuk, (sl_a)
ZAŠTITA OD KIŠE: koja se montira na kupulu (sl_b).
PARASOLA: prkličan i prilagodljivi suncobran (sl_c).
- 27 **TORBA:** torba s podlogom za presvlačenje djeteta (sl_a).
DRŽAČ BOCA: može se postaviti na dio u obliku glijve koji se nalazi na okviru proizvoda (sl_b).
BOOK BOARD: Stražnji kraj i dva nastavka za ručke (sl_c).
- 28 **ADAPTER BOOK FOR TWO_1 CAR SEAT:** Priključak za jednu automobilsku sjedalicu Book For Two (sl_a).
ADAPTER BOOK FOR TWO_2 CAR SEAT: Priključak za dvije automobilske sjedalice Book For Two (sl_b).
VARIO FOOT MUFF: navlaka za noge za kolica Peg Perego (sl_c).

ČIŠĆENJE I ODRŽAVANJE

ODRŽAVANJE PROIZVODA: proizvod zaštitite od atmosferskih čimbenika, vode, kiše ili snijega; stalno i dulje izlaganje suncemov zračenju moglo bi uzrokovati promjenu boje mnogih materijala, čuvajte na suhom mjestu. Redovito vršite prevjeru i zahvate redovitog održavanja glavnih elemenata.
ČIŠĆENJE OKVIRA: redovito čistite plastične dijelove vlažnom krpom bez uporabe otapala ili sličnih proizvoda; metalne dijelove držite suhim da bi spriječili nastanak hrđe; sve pokretne elemente držite čistima (sklopove za podešavanje i povezivanje, kotače...) od prašine ili pijeska, a po potrebi podmažite uljem.
ČIŠĆENJE ZAŠTITE OD KIŠE: operite spužvom i vodom sa sapunom, bez uporabe deterđenta.
ČIŠĆENJE ELEMENATA OD TKANINE: iščetkajte sve elemente od tkanine radi uklanjanja prašine te ručno operite na temperaturi od maksimalno 30°, ne savijajte, ne izbijlujte klorom, ne glačajte, ne koristite kemijsko čišćenje, ne skidajte mrlje otapalima i ne sušite u rotacijskoj sušilici rublja.



PEG-PÉREGO S.p.A.



Peg-Pérego S.p.A. ima certifikat ISO 9001. Certifikacija pruža kupcima i korisnicima jamstvo transparentnosti i povjerenja u način poslovanja tvrtke. Peg Pérego može bez prethodne najave mijenjati modele opisane u ovom dokumentu radi tehničkih ili komercijalnih razloga. Peg Pérego stoji na raspolaganju vlastitim kupcima za udovoljavanje svih zahtjeva, u okviru vlastitih mogućnosti. Da bismo postigli navedene ciljeve, mišljenje naših kupaca za nas je vrlo vrijedno i važno. Bili bismo Vam izuzetno zahvalni kad biste nakon uporabe našega proizvoda, popunili UPITNIK O ZADOVOLJSTVU KUPCA, koji se nalazi na web stranici: www.pegperegogo.com i tako nam uputili vaše primjedbe ili prijedloge.

SLUŽBA ZA PODRŠKU PEG-PÉREGO

U slučaju gubitka ili oštećenja dijelova proizvoda, koristite isključivo originalne dijelove Peg Pérego. Za moguće popravke, zamjene, informacije o proizvodima, prodaji originalnih rezervnih dijelova i opreme obratite se Službi za podršku Peg Pérego, po mogućnosti sa serijskim brojem proizvoda.
tel. 0039/039/60.88.213
zeleni broj: 800/147.414 (poziv iz fiksne mreže)
faks 0039/039/33.09.992
e-mail assistenza@pegperegogo.com
internet stranica www.pegperegogo.com

EL_Ελληνικά



ΠΡΟΕΙΔΟΠΟΙΗΣΗ:

- **ΣΗΜΑΝΤΙΚΟ:** διαβάστε προσεκτικά τις παρούσες οδηγίες. Φυλάξτε τις οδηγίες αυτές για μελλοντική αναφορά. Η ασφάλεια του παιδιού μπορεί να κινδυνεύσει σε περίπτωση που δεν τηρούνται οι παρούσες οδηγίες.
- Το προϊόν αυτό έχει σχεδιαστεί για τη μεταφορά 2 παιδιών στα καθίσματα.
- Μη χρησιμοποιείτε το προϊόν αυτό για μεγαλύτερο αριθμό παιδιών από εκείνον που προβλέπει ο κατασκευαστής.
- Αυτό το προϊόν έχει εγκριθεί για παιδιά από τη γέννησή τους έως βάρους 15 kg στο κάθισμα.
- Για τα νεογέννητα συστήνεται να κατεβάσετε εντελώς την πλάτη.
- Αυτό το προϊόν έχει μελετηθεί για να χρησιμοποιείται σε συνδυασμό με τα προϊόντα Peg Perego Ganciomatic: με το κάθισμα αυτοκινήτου "Primo Viaggio 5L" (ομάδα 0+) έχει εγκριθεί για νεογέννητα και παιδιά με βάρος έως 13 kg.
- Όταν χρησιμοποιείται σε συνδυασμό με ένα κάθισμα αυτοκινήτου, το προϊόν δεν πρέπει να αντικαθιστά τη κούνια ή το κρεβατάκι.
- Σε περίπτωση που το παιδί κοιμηθεί, θα πρέπει να το βάλετε σε ένα κατάλληλο καροτσάκι, μια κούνια ή ένα κρεβατάκι.
- **ΠΡΟΕΙΔΟΠΟΙΗΣΗ:** Βεβαιωθείτε ότι έχουν ενεργοποιηθεί όλες οι διατάξεις ασφάλισης πριν από τη χρήση. Βεβαιωθείτε ότι τα προϊόντα Peg Perego Ganciomatic έχουν συνδεθεί σωστά στο προϊόν.
- **ΠΡΟΕΙΔΟΠΟΙΗΣΗ:** Βεβαιωθείτε ότι οι διατάξεις σύνδεσης του καροτσιού ή του καθίσματος ή του καθίσματος αυτοκινήτου έχουν τοποθετηθεί σωστά πριν από τη χρήση.
- **ΠΡΟΕΙΔΟΠΟΙΗΣΗ:** Χρησιμοποιείτε πάντα το σύστημα πρόσδεσης. Δένετε πάντα τη ζώνη μέσης με τη διαχωριστική ζώνη ποδιών.
- **ΠΡΟΕΙΔΟΠΟΙΗΣΗ:** Για την αποφυγή τραυματισμών, απομακρύνετε το παιδί σας κατά το δίπλωμα και το ξεδίπλωμα του προϊόντος αυτού.
- **ΠΡΟΕΙΔΟΠΟΙΗΣΗ:** Αυτό το προϊόν δεν είναι παιχνίδι. Μην αφήνετε το παιδί σας να παίζει με το προϊόν αυτό.
- **ΠΡΟΕΙΔΟΠΟΙΗΣΗ:** Η διαδικασία συναρμολόγησης και προετοιμασίας του προϊόντος πρέπει να γίνει μόνο από ενήλικες.
- Μη χρησιμοποιείτε το προϊόν εάν λείπουν εξαρτήματα ή παρουσιάζει ελαττώματα.
- **ΠΡΟΕΙΔΟΠΟΙΗΣΗ:** Μην αφήνετε ποτέ το παιδί σας χωρίς επίτηρηση.
- Τα φρένα πρέπει να είναι πάντα κατεβασμένα όταν το καροτσάκι είναι σταματημένο.
- Μη βάζετε τα δάχτυλα στους μηχανισμούς.
- Προσέξτε το παιδί όταν ρυθμίζετε τους μηχανισμούς (χειρολαβή, πλάτη).
- Κάθε φορτίο που κρέμεται από τη χειρολαβή ή στα χειρούλια μπορεί να προκαλέσει αστάθεια. Τηρείτε τις οδηγίες του κατασκευαστή σχετικά με τα μέγιστα επιτρεπτά φορτία.
- Η προστατευτική μπάρα δεν έχει μελετηθεί για να αντέχει στο βάρος του παιδιού. Η προστατευτική μπάρα δεν έχει μελετηθεί για να συγκρατεί το παιδί στο κάθισμα και δεν αντικαθιστά τη ζώνη ασφαλείας.
- Μην τοποθετείτε στο καλάθι φορτία βάρους άνω των 5 kg. Μην τοποθετείτε στην υποδοχή ποτηριών βάρος μεγαλύτερο από το αναγραφόμενο στο εξάρτημα και ποτέ ζεστά ροφήματα. Μην τοποθετείτε στις τσέπες της κουκούλας (εάν υπάρχει) βάρος άνω των 0.2 Kg.
- Μη χρησιμοποιείτε το προϊόν κοντά σε σκάλες ή σκαλοπάτια, εστίες θερμότητας, ακάλυπτες φλόγες ή επικινδύνα αντικείμενα στα οποία μπορεί να φτάσει το παιδί.
- Χρησιμοποιείτε αποκλειστικά τα ανταλλακτικά που

- παρέχει ή συνιστά ο κατασκευαστής/εισαγωγέας.
- **ΠΡΟΕΙΔΟΠΟΙΗΣΗ:** Μη χρησιμοποιείτε το κάλυμμα βροχής (εάν υπάρχει) σε κλειστούς χώρους και να βεβαιώνετε πάντα ότι το παιδί δεν ζεσταίνεται. Μην το τοποθετείτε ποτέ κοντά σε εστίες θερμότητας και αποφεύγετε την επαφή με τσιγάρα. Το κάλυμμα βροχής δεν πρέπει να χρησιμοποιείται σε ένα καροτσάκι περιπάτου χωρίς να το συγκρατεί η κουκούλα ή το αλεξήλιο. Χρησιμοποιείτε το κάλυμμα βροχής μόνο υπό την επιβλεψη ενός ενήλικα. Βεβαιωθείτε ότι το κάλυμμα βροχής δεν εμποδίζει κανέναν κινούμενο μηχανισμό στο κάθισμα ή στο καροτσάκι. Αφαιρείτε πάντοτε το κάλυμμα βροχής πριν κλείσετε το καρότσι ή το καροτσάκι περιπάτου.
- **ΠΡΟΕΙΔΟΠΟΙΗΣΗ:** Αυτό το προϊόν δεν είναι κατάλληλο για τζόκινγκ ή για τρέξιμο με πατίνα.
- Τα φρένα πρέπει να είναι πάντα κατεβασμένα κατά την τοποθέτηση ή την αφαίρεση του παιδιού.
- **ΠΡΟΕΙΔΟΠΟΙΗΣΗ:** Μη χρησιμοποιείτε στρώματα που δεν έχουν εγκριθεί από τον κατασκευαστή.
- Μη χρησιμοποιείτε αξεσουάρ που δεν έχουν εγκριθεί από τον κατασκευαστή.

ΕΞΑΡΤΗΜΑΤΑ ΤΟΥ ΠΡΟΪΟΝΤΟΣ

- Ελέγξτε το περιεχόμενο που υπάρχει εντός της συσκευασίας και σε περίπτωση διαμαρτυρίας παρακαλώ επικοινωνήστε με την Υπηρεσία Υποστήριξης.
- Το καροτσάκι περιπάτου Book for two αποτελείται από: καλάθι, 2 πίσω τροχούς, 2 μπροστινούς τροχούς, χειρολαβή, προστατευτική μπάρα, κουκούλας, μπάρα πίσω τροχών.

ΟΔΗΓΙΕΣ ΧΡΗΣΗΣ

- 1 **ΑΝΟΙΓΜΑ:** Πριν ανοίξετε το πλαίσιο, αφαιρέστε, εάν υπάρχουν, όλα τα καλύμματα από χαρτόνι (χωρίς να χρησιμοποιήσετε λάμες).
- ΠΡΟΣΟΧΗ:**
 - **ΜΗΝ ΤΡΑΒΕΤΕ Ή ΖΟΡΙΖΕΤΕ ΤΟ ΓΑΝΤΖΟ ΚΛΕΙΣΙΜΑΤΟΣ ΠΑΡΑΠΑΝΩ ΑΠΟ ΤΟ ΤΕΡΜΑ. ΜΗ ΧΡΗΣΙΜΟΠΟΙΕΙΤΕ ΤΟ ΓΑΝΤΖΟ ΚΛΕΙΣΙΜΑΤΟΣ ΣΑΝ ΧΕΙΡΟΛΑΒΗ ΜΕΤΑΦΟΡΑΣ Ή ΓΙΑ ΝΑ ΚΡΕΜΑΣΤΕ ΒΑΡΗ.**
 - **ΜΗΝ ΚΡΕΜΑΤΕ ΤΣΑΝΤΕΣ Ή ΑΛΛΑ ΑΞΕΣΟΥΑΡ ΣΕ ΑΥΤΟ ΤΟ ΕΞΑΡΤΗΜΑ.**
- Πιέστε προς τα κάτω το γάντζο πλαισίου κλεισίματος, πιέστε τα πάνω άκρα της χειρολαβής και γυρίστε τα προς το μέρος σας, έως ότου ανοίξει εντελώς το καρότσι (εικ. a). Καρότσι ανοιχτό (εικ. b).
- Το σωστό άνοιγμα επισημαίνεται από το κλικ ασφάλισης της βάσης, βλ. εικόνα.
- 2 **ΣΥΝΑΡΜΟΛΟΓΗΣΗ ΤΡΟΧΩΝ:** περάστε τη μπάρα πίσω τροχών επάνω στους ιστούς (εικ. a) προσέχοντας τη σωστή κατεύθυνση, τέλος συνδέστε τους πίσω τροχούς (εικ. b) μέχρι να ακουστεί το κλικ. Για να τοποθετήσετε τους εμπρός τροχούς, πιέστε τους στους βραχίονες για να ασφαλιστούν με ένα κλικ (εικ. c).
- 3 **ΣΥΝΔΕΣΗ ΤΗΣ ΧΕΙΡΟΛΑΒΗΣ:** αν ο σωλήνας της χειρολαβής βλέπει προς τα πάνω ευθυγραμμιστε τον με το καροτσάκι (Εικ. a).
- Στερεώστε τον στο σκελετό όπως στην εικόνα (Εικ. b). Για να ολοκληρώσετε τη σύνδεση πρέπει να πιέσετε τα δύο πλαίσια μπουτόν πάνω στη χειρολαβή (Εικ. c) για να τερματίσει η χειρολαβή και να ασφαλίσει με ένα κλικ (Εικ. d).
- 4 **ΣΥΝΑΡΜΟΛΟΓΗΣΗ ΚΑΛΑΘΙΟΥ:** αν είναι κατεβασμένος, ανασπώστε το σωλήνα καλαθιού σε οριζόντια θέση. Πιέστε τα ασημένια μπουτόν κάτω από το μεταλλικό σωλήνα του καλαθιού στο πίσω μέρος του καροτσιού (εικ. a) και αφαιρέστε το μεταλλικό σωλήνα (εικ. b). Τοποθετήστε το σωλήνα στην υφασματική υποδοχή στο πίσω μέρος του καλαθιού, με τα δύο ασημένια μπουτόν προς τα κάτω (εικ. c). Στερεώστε πάλι το σωλήνα στις υποδοχές του (εικ. d).
- 5 **ΣΗΜΑΝΤΙΚΟ!** Στερεώστε τις τρεις κάτω κουμπότρυπες του καλαθιού στα τρία γκρίζα κουμπιά της πίσω μπάρας. Προσοχή, οι κουμπότρυπες ανοίγουν (εικ. a).

- Στερεώστε τις δύο πάνω κουμπότρυπες του καλαθιού στα γκρίζα κουμπιά στα πλαίσια των στηρίγματων του σωλήνα καλαθιού. Προσοχή, οι κουμπότρυπες ανοίγουν (εικ. b). Συνδέστε τα δύο velcro στα πλαίσια του σκελετού (εικ. c).
- ΠΡΟΣΟΧΗ!** Εάν η διαδικασία δεν πραγματοποιηθεί σωστά, το καλάθι δεν μπορεί να στηριχτεί το περιεχόμενο.
- Στερεώστε τα μπροστινά στηρίγματα του καλαθιού στα γκρίζα κουμπιά του πλαισίου (εικ. d) και περάστε το κεντρικό άνοιγμα στο γάντζο που υπάρχει στο πλαίσιο (εικ. e).
- 6 ΚΟΥΚΟΥΛΑ: για να τοποθετήσετε τις κουκούλες, εισάγετε τους συνδέσμους στις ειδικές υποδοχές μέχρι να ασφαλισούν με ένα κλικ, τηρώντας τη δεξιά και αριστερή αντιστοιχία.
- 7 Ενώστε το velcro στο πίσω μέρος της πλάτης (εικ. a), συνδέστε το κεντρικό λάστιχο (εικ. b) και το πλαίσιο λάστιχο (εικ. c).
- 8 Κουμπώστε στο πλάι (εικ. e) και στο κέντρο (εικ. f) τα δύο κουμπιά στο πλαίσιο.
- 9 ΠΕΡΙΣΤΡΕΦΟΜΕΝΟΙ ΤΡΟΧΟΙ: Για να επιτρέψετε την περιστροφή των μπροστινών τροχών, πρέπει να κατεβάσετε το μοχλό (εικ. a). Για να είναι σταθεροί, μετακινήστε το μοχλό προς την αντίθετη κατεύθυνση (εικ. b).
Οι πίσω τροχοί είναι σταθεροί.
- 10 Πιέστε το μοχλό φρένου για ασφαλίστε το πλαίσιο. Για να απασφαλίσετε το πλαίσιο, επεμβείτε με την αντίστροφη σειρά (εικ. a)
ΡΥΘΜΙΖΟΜΕΝΗ ΧΕΙΡΟΛΑΒΗ: για να ρυθμίσετε το ύψος της χειρολαβής, πατήστε ταυτόχρονα τα πλαίσια κουμπιά (εικ. b) και γυρίστε τη χειρολαβή στην επιθυμητή θέση (εικ. c), αφήστε ελεύθερα τα κουμπιά.
- 11 ΒΑΣΗ ΣΤΗΡΙΞΗΣ ΤΩΝ ΠΟΔΙΩΝ: πριν ρυθμίσετε το στηρίγμα ποδιών, βεβαιωθείτε ότι η επένδυση του στηρίγματος ποδιών έχει εφαρμοστεί στα αντίστοιχα στηρίγματα, διαφορετικά εφαρμόστε την. Για να την κατεβάσετε απωθήστε προς τα κάτω τους δύο μοχλούς και κατεβάστε (εικ. a)-για να την σηκώσετε σπρώξτε τη βάση στηρίξης των ποδιών προς τα πάνω (εικ. b).
- 12 ΠΡΟΣΤΑΤΕΥΤΙΚΗ ΜΠΑΡΑ: για να αφαιρέσετε την προστατευτική μπάρα, ανοίξτε την ως τη δεύτερη θέση (εικ. a) και αφαιρέστε την (εικ. b).
Ανοιγμα-κλείσιμο προστατευτικής μπάρας: βγάλτε την από τη μία πλευρά και περιστρέψτε την (εικ. c).
- 13 ΚΟΥΚΟΥΛΑ: Η κουκούλα διαθέτει ένα άνοιγμα στο οποίο θα κρεμάσετε το αγαπημένο του παιχίδι (εικ. a) και ένα διαφανές παράθυρο από το οποίο μπορείτε να ελέγχετε το παιδί (εικ. b). Η κουκούλα σηκώνεται και στερεώνεται. Μπορείτε να ανοίξετε το velcro, να τυλίξετε το πίσω μέρος της κουκούλας και να το στερεώσετε στο πάνω μέρος με το λάστιχο, έτσι ώστε να υπάρχει περισσότερος αερισμός κατά τη χρήση με την πλάτη κατεβαμένη (εικ. c). Η κουκούλα ρυθμίζεται προς τα εμπρός σε περισσότερες θέσεις (εικ. d).
- 14 ΡΥΘΜΙΣΗ ΠΛΑΤΗΣ: για να ρυθμίσετε την κλίση της πλάτης, πιέστε το ελατήριο (εικ. a) για να κατέβει η πλάτη στο επιθυμητό ύψος (εικ. b).
Για να σηκώσετε την πλάτη, πιέστε το ελατήριο και ανασηκώστε την πλάτη έως το επιθυμητό ύψος.
- 15 ΖΩΝΗ ΑΣΦΑΛΕΙΑΣ 5 ΣΗΜΕΙΩΝ: για να τη συνδέσετε, περάστε τις δύο ακρόφρες της ζωνούλας που περιβάλλει τη μέση (με τριάντες συνδεδεμένες τζόξο_a) στη ζώνιτσα του διαχωριστικού για τα πόδια μέχρι να ακουστεί το κλικ (τόξο_b). Για να αποσυνδέσετε, πατήστε το στρογγυλό κουμπί που βρίσκεται κεντρικά στην ακρόφα (τόξο_c) και τραβήξτε προς τα έξω τη ζωνούλα που περιβάλλει τη μέση (τόξο_d).
- 16 Για να σφίξετε τη ζώνιτσα που περιβάλλει τη μέση τραβήξτε, και από τις δύο πλευρές, προς τη φορά του τόξου (τόξο_a), για να τη λασκάρετε ενεργήστε προς την αντίθετη φορά.
- 17 Πριν ρυθμίσετε το ύψος της ζώνης ασφαλείας, αφαιρέστε τα προστατευτικά ώμων (εικ. a). Για να ρυθμίσετε το ύψος, περάστε τις τριάντες στο άνοιγμα της επένδυσης (εικ. b) και τοποθετήστε τις στο καταλληλότερο άνοιγμα.
- 18 ΚΛΕΙΣΙΜΟ: Για να κλείσετε το καροτσάκι περιπάτου, οι μπροστινοί τροχοί πρέπει να είναι σταθεροί και πρέπει να κλείσετε τις κουκούλες, εάν έχουν τοποθετηθεί. Τοποθετήστε τη χειρολαβή όπως στην εικόνα (εικ. a). Τραβήξτε την εσωτερική χειρολαβή στη βάση (εικ. b), ανασηκώστε την (εικ. c) και αφήστε τη χειρολαβή να πέσει προς τα εμπρός μέχρι να κλείσει.
- 19 Για το σωστό κλείσιμο, βεβαιωθείτε ότι ο πλαίσιος γάντζος έχει ασφαλίσει (εικ. a). Σε περίπτωση που δεν ασφαλίσει αυτόματα, πιέστε ελαφρά το πλαίσιο. Το καροτσάκι κλειστό παραμένει όρθιο μόνο του (εικ. b).
- 20 Για μικρότερο όγκο, μπορείτε να αφαιρέσετε όλους τους τροχούς.
Για να αφαιρέσετε τους πίσω τροχούς: τραβήξτε προς τα έξω τον πείρο και βγάλτε τον τροχό όπως στην εικόνα (εικ. a).
Για να αφαιρέσετε τους μπροστινούς τροχούς: πιέστε το γλωσσίδι όπως στην εικόνα και βγάλτε τον τροχό (εικ. b).
- ΜΕΤΑΦΟΡΑ: μπορεί να μεταφερθεί άνετα κρατώντας σταθερούς τους μπροστινούς τροχούς και πιάνοντας την κεντρική χειρολαβή (εικ. c).
- 21 ΑΦΑΙΡΕΣΗ ΤΗΣ ΕΠΕΝΔΥΣΗΣ: για να αφαιρέσετε την κουκούλα, ελευθερώστε το κεντρικό και εξωτερικό λάστιχο από τους συνδέσμους κάτω από τη χειρολαβή (εικ. a), ξεκουμπώστε το πλαίσιο και κεντρικό κουμπί από το πλαίσιο (εικ. b), ανοίξτε το velcro στην πλάτη (εικ. c) και βγάλτε τους συνδέσμους της κουκούλας από τις υποδοχές τους πιέζοντας τα εσωτερικά γλωσσίδια (εικ. d).
- 22 Για να αφαιρέσετε την επένδυση, πιέστε στις σπές στο εξωτερικό του πλαισίου (εικ. a). Βγάλτε από τα πλαίσια του καθίσματος το σκληρό γλωσσίδι της επένδυσης από το πλαίσιο (εικ. b), ξεκουμπώστε τα τέσσερα κουμπιά κάτω από τη χειρολαβή (εικ. c) και ελευθερώστε τα λάστιχα κάτω από τα καθίσματα (εικ. d). Αποσυνδέστε τα δύο κεντρικά και τα δύο πλαίσια κουμπιά που είναι ορατά κάτω από την επένδυση (εικ. e).
- 23 Βγάλτε από το εμπρός μέρος την επένδυση του βιτρίνα (εικ. a), αφαιρέστε κάτω από το κάθισμα τη διαχωριστική ζώνη ποδιών (εικ. b), αποσυνδέστε την πλάτη από το πλαίσιο (εικ. c).
- 24 Αφαιρέστε την επένδυση από το πλαίσιο (εικ. d), βγάλτε τις ζώνες ασφαλείας (εικ. e), ξεβιδώστε τις δύο βίδες από τις ζώνες με ένα κατσαβίδι (εικ. f) και τέλος βγάλτε την πλάτη (εικ. g). Για να ντύσετε το καροτσάκι, επεμβείτε με την αντίστροφη σειρά.

ΑΡΙΘΜΟΙ ΣΙΡΑΣ

- 25 Book for two , αναφέρει πληροφορίες σχετικά με την ημερομηνία παραγωγής του.
_ Ονομασία του προϊόντος, ημερομηνία παραγωγής και αρίθμηση του καροτσιού
Αυτές οι πληροφορίες είναι απαραίτητες σε περίπτωση παραπόνων.

ΕΞΑΡΤΗΜΑΤΑ

- 26 BABY CUSHION: για καθισμάτια και καροτσάκια Peg Perego. Χεμερινή πλευρά από ύφασμα ζέρσεϊ ματλασέ, θερμική 100% βαμβάκερο, (εικ. a)
ΠΡΟΣΤΑΤΕΥΤΙΚΟ ΚΑΛΥΜΜΑ ΓΙΑ ΤΗ ΒΡΟΧΗ: εφαρμόζεται στην κουκούλα (εικ. b).
PARASOL: εύχρηστη ασορτί ομπρέλιτσα (εικ. c)
27 ΤΣΑΝΤΑ: τσάντα που κρεμιέται, με στρωμάτια για την αλλαγή του μωρού (εικ. a).
ΥΠΟΔΟΧΗ ΠΟΤΗΡΙΟΥ: μπορεί να στερεωθεί στην υποδοχή που υπάρχει στο σκελετό του προϊόντος (εικ. b).
BOOK BOARD: Πίσω βιτρίνα και δύο προεκτάσεις για τη χειρολαβή (εικ. c).
27 ADAPTER BOOK FOR TWO_1 CAR SEAT: Αντάπτορας Book For Two για 1 κάθισμα αυτοκινήτου (εικ. a).
ADAPTER BOOK FOR TWO_2 CAR SEAT: Αντάπτορας Book For Two για 2 καθίσματα αυτοκινήτου (εικ. b).
VARIO FOOT MUFF: ποδόσκακος για καροτσάκια περιπάτου Peg Perego (εικ. c).



ΚΑΘΑΡΙΣΜΟΣ ΚΑΙ ΣΥΝΤΗΡΗΣΗ

ΣΥΝΤΗΡΗΣΗ ΤΟΥ ΠΡΟΪΟΝΤΟΣ: προστατέψτε το από τους ατμοσφαιρικούς παράγοντες: νερό, βροχή ή χιόνι. Η συνεχής και παρατεταμένη έκθεση στον ήλιο θα μπορούσε να προκαλέσει αλλαγές στο χρώμα πολλών υλικών- φυλάξτε το προϊόν αυτό σε ξηρό χώρο. Να ελέγχετε και να κάνετε επεμβάσεις συντήρησης στα κύρια μέρη κατά τακτά διαστήματα.

ΚΑΘΑΡΙΣΜΟΣ ΤΟΥ ΣΚΕΛΕΤΟΥ: Περιοδικά καθαρίζετε τα πλαστικά μέρη με ένα υγρό πανί χωρίς να χρησιμοποιείτε διαλυτικά ή άλλα παρόμοια προϊόντα- κρατήστε στεγνά όλα τα μεταλλικά μέρη για να μη σκουριάσουν- κρατήστε καθαρά όλα τα κινούμενα μέρη (μηχανισμοί ρύθμισης, μηχανισμοί σύνδεσης, τροχοί...) από σκόνη ή άμμο και εάν χρειαστεί, λιπάνετε τα με ελαφρύ λάδι.

ΚΑΘΑΡΙΣΜΟΣ ΤΟΥ ΠΡΟΣΤΑΤΕΥΤΙΚΟΥ ΚΑΛΥΜΜΑΤΟΣ ΓΙΑ ΤΗ ΒΡΟΧΗ: πλύνετε με ένα σφουγγάρι και σαπουνισμένο νερό, χωρίς τη χρήση απορρυπαντικών.

ΚΑΘΑΡΙΣΜΟΣ ΤΩΝ ΥΦΑΣΜΑΤΙΝΩΝ ΜΕΡΩΝ: βουρτσώστε τα μέρη από ύφασμα για να απομακρύνετε τη σκόνη και πλύνετε στο χέρι σε θερμοκρασία 30° το ανώτερο- μην τα στύβετε- μην λευκαίνετε με χλωρίο- μην τα σιδερώνετε- μην κάνετε στεγνό καθάρισμα- μην αφαιρείτε τους λεκέδες με διαλυτικά και μην στεγνώνετε σε στεγνωτήριο με περιστροφικό κύλινδρο.



PEG-PÉREGO S.p.A.



Η Peg-Pérego S.p.A. διαθέτει πιστοποίηση ISO 9001. Η πιστοποίηση παρέχει στους πελάτες και τους καταναλωτές την εγγύηση διαφάνειας και εμπιστοσύνης στον τρόπο με τον οποίο εργάζεται η εταιρία.

Η Peg-Pérego θα μπορεί να επιφέρει ανά πάσα στιγμή τροποποιήσεις στα μοντέλα που περιγράφονται στην παρούσα δημοσίευση, για λόγους τεχνικής ή εμπορικής φύσης.

Η Peg-Pérego είναι στη διάθεση των Καταναλωτών της για να ικανοποιήσει όσο το δυνατό καλύτερα όλες τις απαιτήσεις τους. Για το λόγο αυτό, για μας είναι εξαιρετικά σημαντικό και πολύτιμο να γνωρίζουμε τη γνώμη των Πελατών μας. Θα σας είμαστε λοιπόν ευγνώμονες εάν, αφού χρησιμοποιήσετε ένα προϊόν μας, συμπληρώσετε το ΕΡΩΤΗΜΑΤΟΛΟΓΙΟ ΙΚΑΝΟΠΟΙΗΣΗΣ ΚΑΤΑΝΑΛΩΤΗ, επισμημαίνοντας ενδεχομένως παρατηρήσεις ή υποδείξεις, που θα βρείτε στην ιστοσελίδα μας στο διαδίκτυο.
www.pegperego.com

ΥΠΗΡΕΣΙΑ ΥΠΟΣΤΗΡΙΞΗΣ PEG-PÉREGO

Εάν τυχόν χαθούν ή καταστραφούν μέρη του μοντέλου, χρησιμοποιήστε μόνον γνήσια ανταλλακτικά Peg-Pérego. Για τυχόν επισκευές, αντικαταστάσεις, πληροφορίες σχετικά με τα προϊόντα, την πώληση γνήσιων ανταλλακτικών και εξαρτημάτων, επικοινωνήστε με την Υπηρεσία Υποστήριξης Peg Perego υποδεικνύοντας, αν υπάρχει, τον αριθμό σειράς του προϊόντος.
τηλ. 0039/039/60.88.213 fax 0039/039/33.09.992
e-mail assistenza@pegperego.it
ιστοσελίδα internet www.pegperego.com

PERAMAX A.E.

2η & 17η οδός (Οδus. Ελύτη)
ΒΙΟ.ΠΑ - Άνω Λιόσια 133 41 Αττικής
Τηλ. : 210 24 74 638 – 210 24 86 850
• Fax: 210 24 86 890
e-mail: info@peramax.gr • www.peramax.gr



PEG PEREGO - ΠΑΙΔΙΚΑ ΕΙΔΗ ΒΡΕΦΑΝΑΠΤΥΞΗΣ ΚΑΙ ΠΑΙΧΝΙΔΙΑ

Η Εγγύηση για τυχόν εργοστασιακά ελαττώματα των προϊόντων της Peg – Peregο ορίζεται για διάστημα έξι μηνών από την ημερομηνία αγοράς. **Ο καταναλωτής πρέπει να απευθύνει πάντα το αίτημα προς τον πωλητή**, από τον οποίο έχει την απόδειξη αγοράς ή οποιοδήποτε άλλο έγγραφο ισοδύναμο. Η παρούσα εγγύηση ισχύει μόνο εφ' όσον το προϊόν χρησιμοποιείται σωστά και βάσει των οδηγιών χρήσεως. Ο κατασκευαστής και οι εντεταλμένοι συνεργάτες του διατηρούν το δικαίωμα του τεχνικού ελέγχου. Ο κατασκευαστής δεν μπορεί να θεωρηθεί υπεύθυνος εφ' όσον:

- Δεν τηρηθούν οι ανάλογες οδηγίες χρήσεως του κάθε προϊόντος.
 - Καταστραφεί τυχαία το προϊόν ή προκληθούν βλάβες από τη κακή χρήση αυτού.
 - Υπάρξει τεχνική παρέμβαση ξένου προς την εταιρεία μας τεχνικού, πράγμα το οποίο απαγορεύεται και αποτελεί κίνδυνο για την ασφάλεια του παιδιού.
 - Φυσιολογική φθορά η οποία δεν επηρεάζει την λειτουργία του προϊόντος.
- Διατηρείτε την εγγύηση και τις οδηγίες χρήσεως και για μελλοντική χρήση.**

ΕΓΓΥΗΣΗ

ΟΝΟΜΑΤΕΠΩΝΥΜΟ ΑΓΟΡΑΣΤΟΥ:

ΔΙΕΥΘΥΝΣΗ:

ΤΗΛΕΦΩΝΟ:

e-mail:

ΣΕΙΡΙΑΚΟΣ ΑΡΙΘΜΟΣ ΠΡΟΪΝΤΟΣ:

ΚΩΔΙΚΟΣ ΠΡΟΪΝΤΟΣ:

ΗΜΕΡΟΜΗΝΙΑ ΑΓΟΡΑΣ

ΣΦΡΑΓΙΔΑ ΚΑΤΑΣΤΗΜΑΤΟΣ

Προσοχή: Η εγγύηση ισχύει μόνο εφ' όσον έχει συμπληρωθεί και σφραγιστεί από τον πωλητή με την ημερομηνία αγοράς. Ζητείστε το από το κατάστημα τη στιγμή της αγοράς. Αν χαθεί ή καταστραφεί το απόκομμα της εγγύησης δεν μπορεί να αντικατασταθεί.

المسند الأمامي فتح - إغلاق: أخرجه من جانب وقم بتدويره (صورة C).
 13 غطاء الرأس: يصل غطاء الرأس بحلقة لتعليق لعبة طفلك المفضلة (الصورة a) وناذقة شفافة تنظر من خلالها لمراقبة طفلك (الصورة b). والتي يمكن رفعها وتثبيتها. يمكنك فصل الفيكلترو، وطوي الجزء الخلفي من غطاء الرأس وربطها في الجزء العلوي باستخدام الشريط المطاطي وذلك لإتاحة مزيد من التهوية عند استخدام مسند الظهر مخفضاً (الشكل C).
 غطاء الرأس قابل للتعديل للأمام في أكثر من موضع (الشكل D)
 14 ضبط الظهر: من أجل إمالة الظهر. يجب الضغط على المشبك (صورة e). ثم خفض الظهر إلى الارتفاع المطلوب (صورة b).
 ورفع الظهر. اضغط على السوستة ثم ارفع الظهر إلى الارتفاع المطلوب.
 15 حزام الأمان ذي الخمس نقاط: لتثبيته. أدخل إبرصي حزام الخصر (أو الحملات المربوطة (السهم a)) داخل الحزام الذي يفصل بين الساقين حتى سماع صوت التمشيق (السهم b). ولفكه. اضغط على الزر الموجود حتى منتصف الإبرص (السهم c) واسحب حزام الخصر نحو الخارج (السهم d).
 16 لتشد حزام الخصر. اسحب من الجانبين في اتجاه السهم (a). وإرخائه. تصرف بالعكس.
 17 قبل ضبط طول أزرمة الأمان. يلزم أولاً خلع الكتافات (الصورة a). وضبط الارتفاع. أدخل الأشرطة في عروة البطانة (الصورة b) واضبطها في العراوي المناسبة.
 18 الإغلاق: لإغلاق العربة. يجب تثبيت العجلات الأمامية وإغلاق غطاء الرأس في حالة وجوده.

اضبط وضع اليد الوسطى كما هو موضح في الصورة (الصورة a). اسحب اليد الداخلية الموجودة عند القاعدة (الصورة b) واحتفظ بها عند هذا الوضع مع رفعها لأعلى (الصورة c) واترك اليد الوسطى تنسقط للأمام حتى إغلاق العربة تماما.
 19 إغلاق العربة بطريقة سليمة. تأكد من ثبات المشبك الجانبي (الصورة a). في حالة عدم تثبيته أوتوماتيكياً. يجب ضغط جسم العربة قليلاً. يمكن للعربة بعد إغلاقها أن تظل واقفة مستندة على رجلها فقط (الصورة b).
 20 للحصول على أقل حيز للتخزين. يمكن إزالة جميع العجلات. إزالة العجلات الخلفية: اسحب مسامير الارتكاز للخارج قم بسحب العجلة كما هو مبين (الصورة a). وإخراج العجلتين الأماميتين: اضغط على اللسان القصير كما هو موضح في الصورة. ثم أخرج العجلة (صورة b).
 النقل: يمكن نقل العربة بسهولة. عن طريق تثبيت العجلات الأمامية والإمسك باليد الراقعة الوسطى (الصورة c).
 21 فك قماشة البطانة: خلع غطاء الرأس. فك الأشرطة الرنة الوسطى والخارجية من المشبك الموجودة أسفل المقبض (صورة a). وفك الزرابيز الجانبية والوسطى من جسم العربة (صورة b). أفضل الرباط المصنوع من الفيكلترو من الظهر (صورة c). وأخرج مشبك غطاء الرأس من مكانها عن طريق الضغط على الألسنة الداخلية القصيرة (صورة d).
 22 تحرير القماشية: اضغط في الثقوب الموجودة داخل جسم العربة (صورة a)؛ وأخرج اللسان القصير الصلب من قماشة جسم العربة من الناحية الجانبية للمقعد (صورة b). فك الزرابيز الأربعة الموجودة أسفل المقبض (صورة c) وفك الأشرطة الرنة الموجودة أسفل المقعد (صورة d). فك الزرابيز المتوسطين والزرابيز الجانبيين الظاهرين من أسفل القماشية (صورة e).
 23 أخرج القماشية من مسند الساقين من الناحية الأمامية (صورة a). وأخرج من أسفل المقعد الحزام القصير الذي يفصل بين الساقين (صورة b). وفك الظهر من جسم العربة (صورة c).
 24 بعد القماشية عن جسم العربة (صورة d). أخرج أزرمة الأمان (صورة e). فك المسامير من الأزرمة القصيرة بواسطة مفك مسامير (صورة f) وأخيرا إخراج الظهر (صورة g). وإعادة القماشية لجسم العربة. تصرف بترتيب عكسي



PEG-PÉREGO S.p.A.

شركة PEG-PÉREGO S.p.A المساهمة هي شركة حاصلية على شهادة ISO 9001. وتعد هذه الشهادة ضمانا للعملاء والمستهلكين وتأكيدا على شفافية ومصداقية إجراءات الشركة وأساليب العمل داخلها. ومن الممكن أن تقوم شركة Peg-Pérego في أي وقت بإجراء تعديلات على اللوديلات الواردة في هذا الكتيب لأسباب فنية أو تجارية. وشركة Peg-Pérego تضع نفسها في خدمة عملائها وتلبية جميع احتياجاتهم. ومن ثم نهنم بالإلزام بأداء ومتطلبات عملائنا. وكم يستعدنا أن نمنحونا بعضا من وقتكم الثمين للمنى استبيان رضاء العميل الخاص بنا بعد استخدامكم أحد منتجاتنا. وذلك لتسجيل ملاحظاتكم ومقترحاتكم. وستجدون هذا الاستبيان منشورا في موقعنا الإلكتروني: www.pegperego.com



خدمة ما بعد البيع في شركة Peg-Pérego
 هي تلك أوفقدان أي جزء من أجزاء المنتج. استخدم فقط قطعة غيار أصلية من Peg-Pérego وعند الحاجة لأي تصليح أو استبدال أو معلومات بخصوص المنتج. أو بيع قطع غيار أصلية أو اكسسوارات. اتصل بمرکز خدمة Peg-Pérego مع توضيح الرقم التسلسلي للمنتج إن وجد.
 التليفون: 0039/039/60.88.213
 الرقم الجاني: 800/147.414 (يمكن الاتصال به من أي خط ثابت).
 الفاكس: 0039/039/33.09.992
 البريد الإلكتروني: assistenza@pegperego.it
 الموقع الإلكتروني: www.pegperego.com

الأرقام التسلسلية

25 Book for Two يحمل المعلومات المتعلقة بتاريخ الإنتاج.
 - اسم المنتج تاريخ الإنتاج والرقم التسلسلي للعربة.
 هذه المعلومات لا غنى عنها في حالة وجود شكوى.

الاكسسوارات

26 وسادة الطفل: للمقاعد المرتفعة وعربات الأطفال PEG-PÉREGO. الجانب الشتوي مبطن بنسيج جبرسي. أما الجانب الصيفي فهو مصنوع من القطن 100% (الصورة a).
 مظلة: يمكن استخدامها مع غطاء الرأس (الصورة b).
 PARASOL: شمسية عملية مرفقة (الصورة c).
 27 حقيبة: حقيبة كبيرة مع بساط صغير لتغيير حفاظات الطفل عليه (الصورة a).

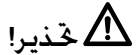

تحذير!

هام: يجب قراءة هذه التعليمات بعناية، الاحتفاظ بهذه التعليمات للرجوع إليها مستقبلاً. قد تتعرض سلامة الطفل للمخاطر إذا لم يتم اتباع هذه التعليمات.

تم تصميم هذا المنتج لنقل طفلين (2) معا في المقعدين.

لا يجب استخدام هذا المنتج ليسع عدداً أكبر من عدد الأطفال المشار إليه من الشركة المصنعة.

تم تصميم هذا المنتج بحيث يتوافق مع الأطفال منذ الولادة وحتى وزن 15 كجم أثناء الجلوس.

للأطفال حديثي الولادة، من المستحسن ضبط ظهر المقعد إلى أدنى موضع ممكن.

تم تصميم Peg-Perigo Book For Two حتى يستخدم بالترافق مع منتجات Peg-Perigo Ganciomatic، مقعد الطفل المخصص للسيارة «Primo Viaggio SL» (المجموعة 0+) ويتوافق مع الأطفال منذ لحظة الميلاد وحتى يبلغون 13 كجم.

يستخدم بالترافق مع مقعد السيارة (المجموعة 0+). هذا المنتج لا يحل محل عربة الأطفال أو مهد الطفل. إذا كان الطفل في حاجة إلى النوم، يجب أن يكون في وضع الاستلقاء في عربة أطفال أو سرير حديثي الولادة الهزاز أو مهد الطفل.

تحذيراً قبل الاستخدام، يجب التأكد أن أليات التثبيت تعمل بشكل سليم. كما يجب التأكد أن منتجات Peg Perigo Ganciomatic محكمة الربط بالمنتج.

تحذيراً قبل الاستخدام، يجب التأكد أن أليات التثبيت الخاصة بمهد الرضيع أو مقعد السيارة أو عربة الأطفال محكمة الربط.

تحذيراً! استخدم دائما نظام ربط الأمان لمقعد الأطفال. اربط حزام الحصر مع الحزام الذي يفصل بين السائقين.

تحذيراً! عملا على جنب وقوع أية إصابات أو جروح، يجب التأكد من أن الطفل يبعد مسافة كافية عن المنتج عند القيام بعملية فتحه وإغلاقه.

تحذيراً! هذا المنتج ليس لعبة للأطفال. لا تترك طفلك بعث بهذا المنتج.

تحذيراً! عمليات جميع أجزاء المنتج وإعادةه يجب أن تجرى فقط من قبل أشخاص بالغين.

لا يجب استخدام هذه السلعة إذا كان بها أجزاء ناقصة أو مكسورة.

تحذيراً! لا تترك طفلك وحده بدون مراقبة.

استخدم الفرمال دائما عند التوقف عن السير.

جنب إدخال الأصابع في أليات التثبيت.

يجب الحذر والانتباه لحماية الطفل أثناء إجراء عمليات ضبط أليات التثبيت (اليد الرافعة، الظهر).

قد يؤدي التحميل الزائد لليد الرافعة أو اليمين الرافعتين إلى عدم اتزان السلعة، ويجب اتباع تعليمات المصنع فيما يتعلق بأقصى حمل ممكن تثبيته.

اللوح الأمامي ليس مصمما حتى يتحمل وزن الطفل؛ اللوح الأمامي ليس مصمما ليحافظ على الطفل أثناء الجلوس، ولا يحل محل حزام الأمان.

لا تضع في السلعة الصغير احمالا تتجاوز 5 كيلوجرامات، ولا تضع في حامل البيبيونة أوزانا تتجاوز تلك المحددة في حامل البيبيونة ذاته، ولا تضع أبدا مشروبات ساخنة فيه، ولا تضع في جيوب الغطاء. (إن وجدت). أوزانا تتجاوز 0.2 كجم.

لا تستخدم هذه السلعة بالقرب من السلام أو الدرجات؛ ولا تستخدمها بالقرب من مصادر الحرارة، أو اللهب المشتعل أو الأشياء التي تمثل خطورة وتكون في متناول يد الطفل.

استخدم فقط قطع الغيار الموردة أو الموصى بها من قبل الشركة المصنعة / الموزع.

تحذيراً! لا تستخدم المظلة الظل في المطر على عربة الأطفال في حالة باستمرار أن الطفل لا يتغير بالحر، ولا تترك الطفل بجوار مصدر من مصادر الحرارة مع الحذر من السجائر.

لا ينبغي استخدام المظلة الواقية من المطر على عربة الأطفال في حالة عدم وجود غطاء رأس أو مظلة واقية من الشمس يمكن ربطه بها.

استخدم المظلة الواقية من المطر فقط يجب أن يتم تحت إشراف شخص بالغ، ويجب التأكد أن المظلة لا تتقاطع مع أي آلية من أليات الحركة في عربة الطفل لنوم أو للجلوس، ويجب فتح المظلة دائما قبل إغلاق عربة الطفل لنوم أو للجلوس.

تحذيراً! لم تتم الموافقة على هذا المنتج في الجري أو الجري باستخدام عجلات التزلج على الجليد.

تشغيل الفرمال دائما أثناء عمليات تحميل وتفريغ الطفل.

تحذيراً! لا تضيف أي فراش غير معتمد من المصنع.

لا تستخدم ملحقات غير معتمدة من قبل الشركة المصنعة.

مكونات السلعة

يجب مراجعة التعليمات الموجودة في العبوة، وفي حالة وجود شكوى، يرجى الاتصال بخدمة الدعم.

عربة الأطفال Book for two تتكون من: سلة صغيرة وعجلتان خلفيتان وعجلتان أماميتان، ومقبض وغطاء رأس ومقبض للعجلات الخلفية.

تعليمات الاستخدام

1 الفتح: قبل فتح جسم العربة، يجب فك جميع الأغلفة المصنوعة من الكرتون (بدون استخدام شفرات).

لا تشد أو تضغط على خفاف الإغلاق بعد نهاية المدى الخاص به.

لا تستخدم خفاف الإغلاق كأنه يد بغير التنقل أو تحمل أوزان عليه.

لا تعلق حقائب أو أكسسوارات أخرى فوق هذا الخفاف.

اضغط خفاف الإغلاق الجانبي إلى أسفل؛ اقبض على الطرف العلوي من اليد الرافعة وقم بإدائها في إجهك حتى تفتح العربة بشكل كامل (الصورة a).

وللتأكد من فتح العربة بطريقة سليمة، يجب سماع صوت التعشيق الذي يشير إلى تثبيت القاعدة. انظر الصورة.

2 تركيب العجلات: أدخل العمود الخاص بالعجلتين الخلفيتين على الفاشمين (الصورة a) مع مراعاة الإجه السليم، ثم ثبت بعد ذلك العجلتين الخلفيتين حتى سماع صوت التعشيق (الصورة b). لتركيب العجلتين الأماميتين، أدخلهما في مكان التثبيت الخاص بهما حتى سماع صوت التعشيق (الصورة c).

3 تثبيت اليد الرافعة: إذا كان الأنبوب الخاص باليد الرافعة متجها لأعلى، فيجب وضعه بمحاذاة العربة نفسها (الصورة a).

ثم ثبته في جسم العربة كما هو موضح في الصورة (الصورة b). وإتمام عملية التثبيت، يلزم الضغط على الزرارين الموجودين على جانبي اليد الرافعة (الصورة c) حتى تصل اليد الرافعة حتى النهاية ولحين سماع صوت التعشيق (الصورة d).

4 تركيب السلعة الصغيرة: إذا كان مضخفاً قم برفع أنبوب السلعة الصغير في الوضع الأفقي ثم اضغط على الزرارين الفضييين والموجودين أسفل الأنبوب المعدني للسلعة الصغيرة في ظهر العربة (الصورة a) وقم بإزالة الأنبوب المعدني (الصورة b). أدخل الأنبوب في جُيوب النسيج من خلف السلعة الصغيرة. مع توجيه الزرارين الفضييين إلى أسفل (الصورة c).

قم بتثبيت الأنبوب مجدداً في مكانه (الصورة d).

5 هام! قم بتثبيت العروات الثلاثة السفلى للسلعة الموجودة فوق الشريط الخلفي. بالأزرار الرمادية الثلاثة. لاحظ أن العروات ستفتح (الشكل a)، قم بتثبيت العروتين العلويتين للسلعة في الزرارين الرماديين الموجودين على جانبي حاملَي أنبوب العروتين. ويلاحظ أن العينين تفتحان (صورة b). اربط

البراكين المصنوعين من الفيلكرو على جانبي جسم العربة (صورة c). انتبه! إذا لم يتم إجراء ذلك بشكل صحيح، فلن تتمكن السلعة من تحقّل ما بداخلها.

قم بتثبيت الجناحين الأماميين للسلعة الصغيرة على الزرارين الرصاصية اللون لجسم العربة (صورة d) وأدخل الفتحة الوسطى على الخفاف الموجود على جسم العربة (صورة e).

6 غطاء الرأس: لتثبيت غطاء الرأس، أدخل المشابك في موضعها المناسب حتى سماع صوت التعشيق. مع الالتزام باتجاهات اليمين واليسار.

7 اشبك الرباط المصنوع من الفيلكرو خلف الظهر (صورة a)، واشبك الحزام

المن الرباط (صورة b) والحزام لمن الجانبي (صورة c).

8 اربط الزرين جانبياً (صورة e) وعند المنتصف (صورة f) إلى جسم العربة.

9 العجلات الدوارة حتى تصبح العجلتان الأماميتان دوّاريتين. يلزم خفض الرافعة (صورة a)، وتثبيت العجلتين الأماميتين. قم بتحريك الرافعة في الإجه العكسي (صورة b).

أما العجلتان الخلفيتان، فهما ثابتتان.

10 اضغط على رافعة الفرمال من أجل إيقاف جسم العربة. ولتحريك جسم العربة، تصرف بالعكس (صورة a). اليد الوسطى القابلة للضغط؛ لضبط ارتفاع اليد الوسطى. اضغط على الزرارين الجانبيين في نفس الوقت (الصورة c) وأدر اليد إلى الوضع المطلوب (الصورة b). ثم اترك الزرارين.

11 ضبط مسند القدمين: قبل ضبط مسند القدمين، تأكد من أن حافية مسند القدمين مثبتة على المعالم الخاصة بها. وإن لم يكن قم بـتثبيتها، خفّضها قم بدفع الرافعتين نحو الأسفل وأبدأ في التخفيض

(الصورة a)؛ لرفعها، قم بدفع مسند القدمين نحو الأعلى (الصورة b).

12 للسند الأمامي: خلّج السند الأمامي، قم بتبديده حتى يصل للموضع الثاني (صورة a) وأخرجه (صورة b).

IT Italiano

Dichiarazione di conformità

Denominazione del prodotto
BOOK FOR TWO

Codice identificativo del prodotto
IP05*

Normative di riferimento (origine)
EN 1888:2012
EN71-3
Regolamento (CE) N. 1907/2006 -
All. XVII pt. 43,51,52 (REACH)

Dichiarazione di conformità
La PegPerego S.p.A. dichiara sotto la propria responsabilità che l'articolo in oggetto è stato sottoposto a test di collaudo interni e omologato secondo le normative vigenti presso laboratori esterni ed indipendenti.

Data e luogo di rilascio

Arcore, Luglio 2015
PegPerego S.p.A.
via De Gasperi, 50
20862 Arcore (MB), ITALY

EN English

Declaration of conformity

Product name
BOOK FOR TWO

Product reference number
IP05*

Reference Standards (origin)
EN 1888:2012
EN71-3
Regolamento (CE) N. 1907/2006 -
All. XVII pt. 43,51,52 (REACH)

Declaration of conformity
PegPerego S.p.A. declares under its sole responsibility that the article to which this declaration relates has undergone internal testing and has been approved, in accordance with regulations in force, by external, independent testing laboratories.

Date and place of issue

Arcore, July 2015
PegPerego S.p.A.
via De Gasperi, 50
20862 Arcore (MB), ITALY

FR Français

Declaration du produit conforme

Denomination du produit
BOOK FOR TWO

Identification du produit
IP05*

Standard du referiment (origin)
EN 1888:2012
EN71-3
Regolamento (CE) N. 1907/2006 -
All. XVII pt. 43,51,52 (REACH)

Declaration du conformité
PegPerego S.p.A. déclare, sous sa propre responsabilité, que l'article en question a été soumis à des tests d'essais internes et homologué selon les normes en vigueur par des laboratoires extérieurs et indépendants.

Date et lieu du publication

Arcore, Juillet 2015
PegPerego S.p.A.
Via De Gasperi, 50
20862 Arcore (MB), ITALY

DE Deutsch

Konformitätserklärung

Bezeichnung des Produktes
BOOK FOR TWO

Kennzeichnungscode des Produktes
IP05*

Bezugsbestimmungen (Ursprung)
EN 1888:2012
EN71-3
Regolamento (CE) N. 1907/2006 -
All. XVII pt. 43,51,52 (REACH)

Konformitätserklärung
Die Firma PegPerego S.p.A. erklärt auf ihre Verantwortung, dass der betreffende Artikel internen Abnahmetests unterzogen sowie gemäß den gültigen Bestimmungen von externen und unabhängigen Labors zugelassen wurde.

Datum und Ort der Ausstellung

Arcore, Juli 2015
PegPerego S.p.A.
Via De Gasperi, 50
20862 Arcore (MB), ITALY

ES Español

declaración de conformidad

Denominación del producto
BOOK FOR TWO

Código de identificación del producto
IP05*

Normativas de referencia (origen)
EN 1888:2012
EN71-3
Reglamento (CE) N. 1907/2006 -
All. XVII pt. 43,51,52 (REACH)

Declaración de conformidad
PegPerego S.p.A. declara bajo su responsabilidad que el artículo en objeto ha sido sometido a pruebas de ensayo internas y ha sido homologado según las normativas vigentes en laboratorios exteriores e independientes.

Fecha y lugar de expedición

Arcore, Julio de 2015
PegPerego S.p.A.
Via De Gasperi, 50
20862 Arcore (MB), ITALY

PEG PEREGO S.p.A.

VIA DE GASPERI 50 20862 ARCORE MB ITALIA
tel. 0039 039 60881 fax 0039 039 615869/616454

Servizio Post Vendita - After Sale:

tel. 0039 039 6088213 fax: 0039 039 3309992



PEG PEREGO U.S.A. Inc.

3625 INDEPENDENCE DRIVE FORT WAYNE INDIANA 46808
phone 260 482 8191 fax 260 484 2940

Call us toll free: 1 800 671 1701

PEG PEREGO CANADA Inc.

585 GRANITE COURT PICKERING ONTARIO CANADA L1W3K1
phone 905 839 3371 fax 905 839 9542

Call us toll free: 1 800 661 5050

www.pegperego.com

Tutti i diritti di proprietà intellettuale relativi ai contenuti di questo manuale d'istruzione appartengono a PEG PEREGO S.p.A. e sono tutelati dalle leggi vigenti.

All of the intellectual property rights for the contents of this instruction manual belong to PEG PEREGO S.p.A. and are protected by the laws in force.



book for two

F1001501I227
29/06/2015