

Ingenuity™

Smart Clean Trio 3-in-1 High Chair™

#60697/10399/10400/10401



HIGH CHAIR
SILLA ALTA
CHAISE HAUTE
HOCHSTUHL
CADEIRÃO
СТУЛЬЧИК ДЛЯ
КОРМЛЕНИЯ

IMPORTANT! KEEP FOR FUTURE REFERENCE.
¡IMPORTANTE! CONSERVELO PARA REFERENCIA FUTURA.
IMPORTANT ! À CONSERVER POUR CONSULTATION ULTÉRIEURE.
WICHTIG! ZUM SPÄTEREN NACHSCHLAGEN AUFBEWAHREN.
IMPORTANTE! GUARDE PARA REFERÊNCIA FUTURA.
ВАЖНО! СОХРАНИТЕ ДЛЯ СПРАВКИ.

MANUFACTURED FOR • FABRIQUÉ POUR **Kids II**® • ©2016 KIDS II, INC. • www.kidsii.com/customerservice

KIDS II, INC., ATLANTA, GA USA 30305 • 1-800-230-8190

KIDS II CANADA CO. TORONTO, ONTARIO CANADA M2J 5C2 • 1-800-230-8190

KIDS II AUSTRALIA PTY LIMITED CASTLE HILL, NSW AUSTRALIA 2154 • (02) 9894-1855

KIDS II JAPAN K.K. SHINJUKU-KU, TOKYO, JAPAN, 163-0529 • (03) 5322-6081

KIDS II US MÉXICO S.A. DE C.V. AVE. VASCO DE QUIROGA NO. 3900 – 905A COL. LOMAS DE SANTA FE • CUAJIMALPA DE MORELOS, MÉXICO D.F. • C.P. 05300 • (55) 5292-8488

KIDS II UK LTD. 725 CAPABILITY GREEN, LUTON, BEDFORDSHIRE, UK, LU1 3LU • +44 01582 816 080

EN • ES • FR • DE • PT • RU © 2016 Kids II, Inc. • 60697/10399/10400/10401_010916_KN • Printed in China • Imprimé en Chine

IMPORTANT SAFETY INSTRUCTIONS

WARNING

PREVENT SERIOUS INJURY OR DEATH FROM SLIDING OUT, FALLS, OR TIPPING OVER

PREVENT SERIOUS INJURY OR DEATH FROM FALLS OR SLIDING OUT

- Use the product only if the child meets ALL of the following conditions:
 - Can sit up by himself or herself (approximately six months of age)
 - Weighs less than 50 lbs (22 kg).
- DO NOT leave the child unattended. ALWAYS keep child in view while child is using the product.
- Never allow the child to push away from table.
- ALWAYS follow the manufacturer's instructions.
- To avoid burns, keep the child away from hot liquids, oven ranges, radiators, space heaters, fireplaces, and any other hot surfaces.
- To avoid strangulation, never place near a window with cords for blinds or drapes.
- Do not use this product if it is damaged, broken, torn, or has missing parts.
- Do not use this product unless all components are correctly fitted and adjusted.
- To avoid injuries caused by falls or by access to dangerous items, position product away from solid structures, benches, furniture, walls, and electrical cords.
- When used as a high chair (6 months – 3 years) and Toddler Smart Chair (1 year-5 years)
 - Always use the restraint system. The harness must always be used and correctly fitted in the reclined and upright positions. Most injuries from high chairs are caused by falls. The tray is not designed to hold the child in the chair.
 - Always use the high chair on a flat, even surface. Do not elevate high chair on table or any structure.
 - Apply the wheel locks when not moving the high chair.
 - When the high chair is not in use at a table and/or the tray is removed, position away from furniture
 - To avoid injuries caused by falls or by access to dangerous items, position product away from solid structures, benches, furniture, walls, and electrical cords.
- When used as a booster seat: (6 months – 5 years)
 - The harness must always be used and correctly fitted until the child is able to get in and out of the booster seat without help (about 3 years old). The tray is not designed to hold the child in the chair. When used for older children (over 3 years), the restraint system is not required.
 - Always secure the booster seat to the chair using the bottom and back attachment straps.
 - Always check security of fit to the adult chair and stability of the product before each use. Never use on a seat that does not have a seat back. Do NOT use the product on a pedestal chair, swivel chair, rocking chair, stool, bench or any other non-adult four legged chair.
 - Never allow the child to push away from table.
 - Do not use on an adult chair unless at the seat bottom is at least 11" (28 cm) wide and 11" (28 cm) deep, and the seat back is at least 6.3" (16 cm) tall.
 - Do not use this product in motor vehicles.

IMPORTANT

- Adult assembly required
- Please read all instructions before assembly and use of the product.

- Care should be taken in unpacking and assembly.
- Examine product frequently for damaged, missing, or loose parts.
- DO NOT use if any parts are missing, damaged, or broken.
- Contact Kids II for replacement parts and instructions if needed. Never substitute parts

INSTRUCCIONES IMPORTANTES SOBRE SEGURIDAD

ADVERTENCIA

EVITE LAS LESIONES GRAVES O LA MUERTE PROVOCADAS AL RESBALARSE, CAERSE O VOLTEARSE.

EVITE LAS LESIONES GRAVES O LA MUERTE PROVOCADAS AL CAERSE O RESBALARSE DEL ASIENTO.

- Use el producto solo si el niño cumple con TODAS las siguientes condiciones:
 - Se puede sentar por sus propios medios (aproximadamente a los seis meses).
 - Pesa menos de 22 kg (50 lb).
- NO deje al niño sin supervisión. SIEMPRE mantenga al niño a la vista mientras utilice el producto.
- Nunca permita que el niño se empuje apoyándose en la mesa.
- SIEMPRE siga las instrucciones del fabricante.
- Para evitar quemaduras, mantenga al niño alejado de líquidos calientes, cocinas, radiadores, calentadores, hogares y cualquier otra superficie caliente.
- Para evitar el estrangulamiento, nunca coloque el producto cerca de una ventana con cordones de persianas o cortinas.
- No use este producto si está dañado, roto, rasgado o si le faltan piezas.
- No use este producto a menos que todos los componentes estén colocados y ajustados correctamente.
- Para evitar lesiones provocadas por caídas y por tener acceso a artículos peligrosos, coloque el producto lejos de estructuras sólidas, bancos, muebles, paredes y cables eléctricos.
- Cuando se use como silla alta (de 6 meses a 3 años) y como silla para niños Smart Chair (de 1 a 5 años).
 - Siempre use el sistema de sujeción. El arnés siempre debe usarse y ajustarse correctamente en las posiciones vertical y reclinada. La mayoría de las lesiones con las sillas altas son provocadas por caídas. La bandeja no está diseñada para sostener al niño en la silla.
 - Siempre use la silla alta sobre una superficie plana y pareja. No eleve la silla alta sobre una mesa ni sobre ninguna estructura.
 - Coloque las trabas de las ruedas cuando no movilice la silla alta.
 - Cuando la silla alta no se usa en una mesa o la bandeja se retira, aléjela de los muebles.
 - Para evitar lesiones provocadas por caídas y por tener acceso a artículos peligrosos, coloque el producto lejos de estructuras sólidas, bancos, muebles, paredes y cables eléctricos.
- Cuando se use como asiento elevado: (De 6 meses a 5 años)
 - Se debe usar siempre el arnés colocado correctamente hasta que el niño pueda entrar y salir del asiento elevado sin ayuda (alrededor de los 3 años). La bandeja no está diseñada para sostener al niño en la silla. Cuando se use para niños mayores (más de 3 años), no es necesario usar el sistema de sujeción.
 - Siempre asegure el asiento elevado a la silla con las correas de fijación inferior y posterior.
 - Compruebe siempre que el producto esté bien ajustado a la silla para adultos y que esté estable antes de cada uso. Nunca lo use en sillas que no tienen respaldo.

- NO use el producto sobre una silla con pata central, una silla giratoria, una silla mecedora, un banquito, un banco o cualquier otra silla de cuatro patas que no sea para adultos.
- Nunca permita que el niño se empuje apoyándose en la mesa.
- No lo use en sillas para adultos a menos que la parte inferior del asiento tenga, por lo menos, 28 cm (11 pulg.) de ancho y 28 cm (11 pulg.) de profundidad, y que el respaldo tenga, por lo menos, 16 cm (6.3 pulg.) de alto.
- No use este producto en vehículos.

IMPORTANTE

- Requiere armado por parte de un adulto.
- Por favor lea todas las instrucciones antes de armar y usar el producto.
- Se debe tener cuidado al desempacar la silla vibradora.
- Examine el producto con frecuencia en busca de partes dañadas, extraviadas o sueltas.
- NO lo utilice si faltan piezas o si están dañadas o rotas.
- De ser necesario, contacte a Kids II para obtener piezas de repuesto e instrucciones. Nunca sustituya las piezas.

CONSIGNES DE SÉCURITÉ IMPORTANTES

MISE EN GARDE

ÉVITER TOUT RISQUE D'ACCIDENT GRAVE OU DE DÉCÈS DÛ AUX GLISSADES, AUX CHUTES ET AUX BASCULEMENTS

ÉVITER TOUT RISQUE D'ACCIDENT GRAVE OU DE DÉCÈS DÛ AUX GLISSADES OU AUX CHUTES

- Utiliser le produit uniquement si l'enfant remplit TOUTES les conditions suivantes :
 - il peut s'asseoir seul (à environ six mois)
 - il pèse moins de 22 kg (50 lb).
- NE PAS laisser l'enfant sans surveillance. NE JAMAIS quitter l'enfant des yeux pendant qu'il se trouve dans le produit.
- Ne jamais laisser l'enfant pousser sur la table pour éloigner sa chaise.
- TOUJOURS suivre les instructions du fabricant.
- Pour éviter les brûlures, maintenez l'enfant à distance des liquides chauds, cuisinières, radiateurs, poêles, cheminées, appareils de cuisson et de toute autre surface chaude.
- Pour éviter l'étranglement, ne le placez jamais près d'une fenêtre dotée de cordons de stores ou de rideaux.
- N'utilisez pas ce produit si une partie est cassée, abîmée, déchirée ou manquante.
- N'utilisez ce produit que si tous les composants sont correctement fixés et réglés.
- Pour éviter les blessures causées par les chutes ou par l'accès à des objets dangereux, placez le produit loin des structures solides, des bancs, des meubles, des murs et des fils électriques.
- Lorsque ce produit est utilisé en tant que chaise haute (de 6 mois à 3 ans) et comme chaise évolutive pour les tout-petits (de 1 an à 5 ans)
 - Toujours utiliser le système de retenue. Le harnais doit toujours être utilisé et être correctement ajusté dans les positions inclinées et verticales. La plupart des blessures survenant sur des chaises hautes sont causées par des chutes. Le plateau n'est pas conçu pour maintenir l'enfant sur la chaise.
 - Utilisez toujours la chaise haute sur une surface plane et stable. Ne surélevez pas la chaise haute sur une table ou sur toute autre structure.

- Appliquez le verrouillage des roues lorsque vous n'êtes pas en train de déplacer la chaise haute.
- Lorsque la chaise haute n'est pas utilisée avec une table et/ou que le plateau est retiré, mettez-la à l'écart de tout mobilier.
- Pour éviter les blessures causées par les chutes ou par l'accès à des objets dangereux, placez le produit loin des structures solides, des bancs, des meubles, des murs et des fils électriques.
- Lorsque ce produit est utilisé en tant que siège-rehausseur : (de 6 mois à 5 ans)
 - Le harnais doit toujours être utilisé et correctement ajusté jusqu'à ce que l'enfant soit capable d'entrer et de sortir du siège-rehausseur sans aide (vers l'âge de 3 ans et demi environ). Le plateau n'est pas conçu pour maintenir l'enfant sur la chaise. Si le produit est utilisé pour des enfants plus âgés (plus de 3 ans), le système de retenue n'est pas nécessaire.
 - Toujours sécuriser le siège-rehausseur à l'aide des sangles d'attache avant et arrière.
 - Toujours vérifier la sécurité de l'ajustement à la chaise d'adulte et la stabilité du produit avant chaque utilisation. Ne jamais utiliser sur un siège ne possédant pas de dossier. Ne PAS utiliser le produit sur une chaise haute, tournante ou sur un rocking-chair, un tabouret de bar, un banc ou une chaise à quatre pieds non prévue pour un usage par des adultes.
 - Ne jamais laisser l'enfant pousser sur la table pour éloigner sa chaise.
 - Ne pas utiliser sur une chaise d'adulte sauf si l'assise mesure au moins 28 cm (11 po) de largeur et 28 cm (11 po) de profondeur, et que le dossier fait au moins 16 cm (6.3 po) de hauteur.
 - N'utilisez pas ce produit dans un véhicule automobile.

IMPORTANT

- L'assemblage doit être effectué par un adulte.
- Veuillez lire la totalité des instructions avant montage et utilisation de la balancelle.
- Déballez le transat avec soin.
- Examiner régulièrement le produit afin de vous assurer qu'il ne présente pas de pièces endommagées, manquantes ou qui se détachent.
- NE PAS utiliser le produit s'il manque des pièces, ou si elles sont endommagées ou cassées.
- Veuillez contacter Kids II pour obtenir des pièces de rechange et des instructions, si nécessaire. Ne jamais substituer de pièces.

IMPORTANT SAFETY INSTRUCTIONS

ACHTUNG

**BEUGEN SIE SCHWEREN VERLETZUNGEN ODER TOD DURCH HERAUSRUTSCHEN, FALLEN ODER UMKIPPEN VOR
BEI STÜRZEN ODER HERAUSRUTSCHEN BESTEHT DIE GEFAHR SCHWERER VERLETZUNGEN ODER TOD**

- Verwenden Sie das Produkt nur dann, wenn das Kind ALLE der folgenden Voraussetzungen erfüllt:
 - Es kann selbständig aufrecht sitzen (ca. 6 Monate alt)
 - Es wiegt weniger als 22 kg (50 lbs).
- Lassen Sie das Kind NICHT unbeaufsichtigt. Behalten Sie das Kind IMMER im Auge, während es das Produkt benutzt.
- Erlauben Sie dem Kind niemals, sich vom Tisch wegzuschieben.
- Befolgen Sie IMMER die Anweisungen des Herstellers.

- Um Verbrennungen zu vermeiden, halten Sie das Kind von heißen Flüssigkeiten, Herden, Heizkörpern, Heizlüftern, Kaminen und allen anderen heißen Oberflächen fern.
- Um Strangulieren zu vermeiden, niemals in die Nähe eines Fensters stellen, an dem Rollo- oder Gardinenschnüre hängen.
- Benutzen Sie dieses Produkt nicht, wenn es beschädigt, zerbrochen oder eingerissen ist oder wenn Teile fehlen.
- Benutzen Sie dieses Produkt nicht, wenn nicht alle Komponenten sicher angepasst und eingestellt sind.
- Um Verletzungen durch Stürze und Zugriff auf gefährliche Gegenstände zu vermeiden, sollten Sie das Produkt nicht in die Nähe von festen Gegenständen, Bänken, Möbeln, Wänden und Elektroleitungen stellen.
- Bei Verwendung als Hochstuhl (6 Monate bis 3 Jahre) und Kleinkinderstuhl Smart Chair (1 Jahr bis 5 Jahre)
 - Verwenden Sie immer das Gurtsystem. Das Gurtsystem muss immer verwendet und richtig für die Liege- oder aufrechten Positionen eingestellt werden. Die meisten Verletzungen bei Hochstühlen werden durch Stürze verursacht. Die Ablage ist nicht dazu vorgesehen, das Kind im Stuhl zu halten.
 - Verwenden Sie den Hochstuhl immer auf einer flachen, ebenen Oberfläche. Heben Sie den Hochstuhl nicht auf einen Tisch oder auf ein anderes Objekt.
 - Ziehen Sie die Radbremsen an, wenn Sie den Hochstuhl nicht bewegen.
 - Stellen Sie den Hochstuhl von anderen Möbeln entfernt auf, wenn er nicht an einem Tisch benutzt wird und/oder die Ablage entfernt wurde
 - Um Verletzungen durch Stürze und Zugriff auf gefährliche Gegenstände zu vermeiden, sollten Sie das Produkt nicht in die Nähe von festen Gegenständen, Bänken, Möbeln, Wänden und Elektroleitungen stellen.
- Wenn als Kindersitz verwendet: (6 Monate bis 5 Jahre)
 - Der Gurt muss immer verwendet und ordnungsgemäß angelegt werden, bis das Kind den Kindersitz selbstständig und ohne Hilfe verwenden kann (etwa ab 3 Jahren). Die Ablage ist nicht dazu vorgesehen, das Kind im Stuhl zu halten. Für ältere Kinder (älter als 3 Jahre) ist das Rückhaltesystem nicht erforderlich.
 - Befestigen Sie den Kindersitz immer mittels der unteren und hinteren Befestigungsgurte am Stuhl.
 - Vor jedem Gebrauch immer die sichere Passung am Erwachsenenstuhl sowie die Stabilität des Produkts prüfen. Niemals an einem Stuhl ohne Rückenlehne verwenden. Das Produkt NICHT auf Tulpenstühlen, Drehstühlen, Schaukelstühlen, Barhockern, Bänken oder anderen vierbeinigen Stühlen, die nicht für Erwachsene gedacht sind, verwenden.
 - Erlauben Sie dem Kind niemals, sich vom Tisch wegzuschieben.
 - Nicht an einem Erwachsenenstuhl verwenden, sofern die Sitzfläche nicht mindestens 28 cm (11 Zoll) breit, 28 cm (11 Zoll) tief und die Rückenlehne nicht mindestens 16 cm (6.3 Zoll) hoch ist.
 - Dieses Produkt ist nicht für die Nutzung in Fahrzeugen gedacht.

WICHTIG

- Der Zusammenbau muss von einem Erwachsenen vorgenommen werden.
- Beim Auspacken und Zusammenbau sorgfältig vorgehen.
- Die Anleitung vor dem Zusammenbau und Gebrauch des Produkts bitte sorgfältig durchlesen.
- Das Produkt regelmäßig auf beschädigte, fehlende oder lockere Teile überprüfen.
- NICHT verwenden, wenn Teile fehlen, beschädigt oder kaputt sind.
- Bitte wenden Sie sich an Kids II, wenn Ersatzteile oder Anleitungen benötigt werden. Ersetzen Sie niemals Originalteile durch andere Teile.

ADVERTÊNCIA

EVITE LESÕES GRAVES OU MORTE POR ESCORREGAMENTOS, QUEDAS OU TOMBAMENTOS.

EVITE FERIMENTOS GRAVES OU MORTE POR QUEDAS OU ESCORREGAMENTOS.

- Use o produto apenas se a criança satisfizer **TODAS** as seguintes condições:
 - pode se sentar sozinha (aproximadamente seis meses de idade).
 - pesa menos de 22 kg (50 lbs).
- **NÃO** deixe a criança desacompanhada. Tenha **SEMPRE** a criança sob seus cuidados enquanto estiver usando o produto.
- Nunca permita que a criança empurre para longe da mesa.
- **SEMPRE** siga as instruções do fabricante.
- Para evitar queimaduras, mantenha a criança afastada de líquidos quentes, forno/fogão, radiadores, aquecedores portáteis, lareiras e qualquer outra superfície quente.
- Para evitar estrangulamento, nunca coloque perto de uma janela com fios de persianas ou cortinas.
- Não use este produto se estiver danificado, quebrado, rasgado ou se faltarem peças.
- Não use este produto a menos que todos os componentes estejam corretamente encaixados e ajustados.
- Para evitar ferimentos causados por quedas ou por acesso a itens perigosos, posicione o cadeirão longe de estruturas sólidas, bancadas, móveis, paredes e fios elétricos.
- Quando usado como cadeirão (6 meses-3 anos) e a Cadeira inteligente para crianças pequenas (1 ano-5 anos)
 - Use sempre o sistema de segurança. Os cintos de segurança devem sempre ser usados e ajustados corretamente nas posições reclinada e reta. A maioria dos ferimentos relacionados com cadeirões é causada por quedas. A bandeja não foi concebida para prender a criança na cadeira.
 - Use sempre o cadeirão em uma superfície plana e regular. Não coloque o cadeirão em cima de uma mesa ou de qualquer estrutura.
 - Use as travas das rodas quando não estiver movimentando o cadeirão.
 - Quando o cadeirão não for usado à mesa e/ou quando a bandeja for removida, coloque-o longe dos móveis.
 - Para evitar ferimentos causados por quedas ou por acesso a itens perigosos, posicione o cadeirão longe de estruturas sólidas, bancadas, móveis, paredes e fios elétricos.
- Quando usado como assento infantil: (6 meses a 5 anos)
 - O cinto sempre deve ser usado e ajustado corretamente até que a criança seja capaz de entrar e sair do assento sem ajuda (cerca de 3 anos de idade). A bandeja não foi concebida para prender a criança na cadeira. Quando utilizado por crianças mais velhas (acima de 3 anos), o sistema de segurança não é necessário.
 - Sempre prenda o assento à cadeira usando as tiras de fixação inferiores e traseiras.
 - Sempre verifique a segurança do encaixe junto à cadeira para adultos e a estabilidade do produto antes de cada uso. Nunca use em um assento que não tenha encosto. **NÃO** use o produto em uma cadeira de pedestal, cadeira giratória, cadeira de balanço, banqueta, banco ou qualquer outro tipo de cadeira de quatro pés que não seja para adultos.
 - Nunca permita que a criança empurre para longe da mesa.
 - Não use em uma cadeira de adulto, a menos que a parte inferior do assento tenha, pelo menos, 28cm (11 ") de largura e 28 cm (11 ") de profundidade e o encosto do assento tenha, pelo menos, 16 cm (6.3 ") de altura.

- Não utilize este produto em veículos motorizados.

IMPORTANT

- A montagem deve ser feita por um adulto.
- Leia todas as instruções antes da montagem e do uso do produto.
- É necessário ter cuidado ao desembalar e montar o produto.
- Examine o produto freqüentemente quanto a danos, partes soltas ou ausentes.
- NÃO o use se houver partes ausentes, danificadas ou quebradas.
- Entre em contato com a Kids II, Inc. para peças de substituição e instruções, se necessário. Nunca substitua peças.

ВАЖНЫЕ ПРАВИЛА ТЕХНИКИ БЕЗОПАСНОСТИ

ВНИМАНИЕ!

ВО ИЗБЕЖАНИЕ СЕРЬЕЗНЫХ ТРАВМ ИЛИ СМЕРТИ В РЕЗУЛЬТАТЕ СОСКАЛЬЗЫВАНИЯ, ПАДЕНИЯ ИЛИ ОПРОКИДЫВАНИЯ

ВО ИЗБЕЖАНИЕ СЕРЬЕЗНЫХ ТРАВМ ИЛИ СМЕРТИ В РЕЗУЛЬТАТЕ ПАДЕНИЯ ИЛИ СОСКАЛЬЗЫВАНИЯ

- ·Используйте изделие только в том случае, если ребенок соответствует ВСЕМ следующим критериям:
 - может сидеть прямо без посторонней помощи (возраст примерно шесть месяцев);
 - весит менее 50 фунтов (22 кг).
- НЕ оставляйте ребенка без присмотра. ВСЕГДА держите ребенка в поле зрения, пока используется изделие.
- Ни в коем случае не позволяйте ребенку отталкиваться от стола.
- ВСЕГДА следуйте инструкциям производителя.
- Во избежание ожогов держите ребенка вдали от горячих жидкостей, кухонных плит, батарей, обогревателей, каминов и других горячих поверхностей.
- Во избежание удушья никогда не ставьте изделие рядом с окном с веревками для жалюзи или штор.
- Не используйте изделие, если оно повреждено, сломано, порвано или в нем отсутствуют какие-либо детали.
- Используйте изделие, только если все детали правильно скреплены и надлежащим образом отрегулированы.
- Во избежание травм вследствие падения или доступа к опасным предметам ставьте изделие вдали от массивных предметов, скамеек, мебели, стен и электрических шнуров.
- Если изделие используется в качестве стульчика для кормления (от 6 месяцев до 3 лет) и стульчика Toddler Smart Chair (от 1 года до 5 лет)
 - Всегда используйте предохранительную систему. Следует всегда пользоваться ремнями безопасности, правильно отрегулированными в наклонном и вертикальном положениях. Большинство травм, полученных при использовании стульчиков для кормления, являются результатом падения. Поднос не предназначен для удерживания ребенка на стульчике.
 - Всегда используйте стульчик для кормления на плоской ровной поверхности. Не поднимайте стульчик для кормления на стол или любой другой предмет.
 - Используйте блокировку колес, если стульчик для кормления не нужно передвигать.

- Когда стульчик для кормления не используется у стола и/или поднос снят, ставьте его вдали от мебели.
- Во избежание травм вследствие падения или доступа к опасным предметам ставьте изделие вдали от массивных предметов, скамеек, мебели, стен и электрических шнуров.
- Если изделие используется в качестве стульчика-подставки: (с 6 месяцев до 5 лет)
 - Следует всегда пользоваться правильно отрегулированными ремнями безопасности до тех пор, пока ребенок не сможет самостоятельно садиться и выбираться из стульчика-подставки для кормления (возраст примерно 3 года). Поднос не предназначен для удерживания ребенка на стульчике. При использовании изделия более взрослыми детьми (старше 3 лет) применение предохранительной системы не обязательно.
 - Всегда закрепляйте стульчик-подставку на стуле при помощи нижних и задних ремешков для крепления.
 - Перед каждым использованием всегда проверяйте устойчивость изделия и надежность крепления к стулу для взрослых. Ни в коем случае не используйте на стуле без спинки. НЕ следует использовать изделие на кресле с платформой, вращающемся кресле, кресле-качалке, табурете, скамейке или любом другом стуле на четырех ножках, кроме стула для взрослых.
 - Ни в коем случае не позволяйте ребенку отталкиваться от стола.
 - Закреплять на стуле для взрослых разрешается, только если размеры сиденья составляют не менее 11 дюймов (28 см) в ширину и 11 дюймов (28 см) в длину, а высота спинки сиденья — не менее 6,3 дюймов (16 см).
 - Не используйте это изделие в автотранспортных средствах.

ВАЖНО!

- Сборка должна осуществляться взрослыми
- Ознакомьтесь со всеми инструкциями перед сборкой и использованием изделия.
- При распаковке и сборке необходимо проявлять осторожность.
- Изделие следует регулярно проверять и следить за тем, чтобы все детали присутствовали на своих местах, не имели повреждений и были надлежащим образом закреплены.
- Изделие **ЗАПРЕЩАЕТСЯ** использовать, если какие бы то ни было детали повреждены, сломаны или отсутствуют.
- При необходимости за запасными деталями и инструкциями следует обращаться в Kids II. Замена деталей на не предусмотренные изготовителем не допускается

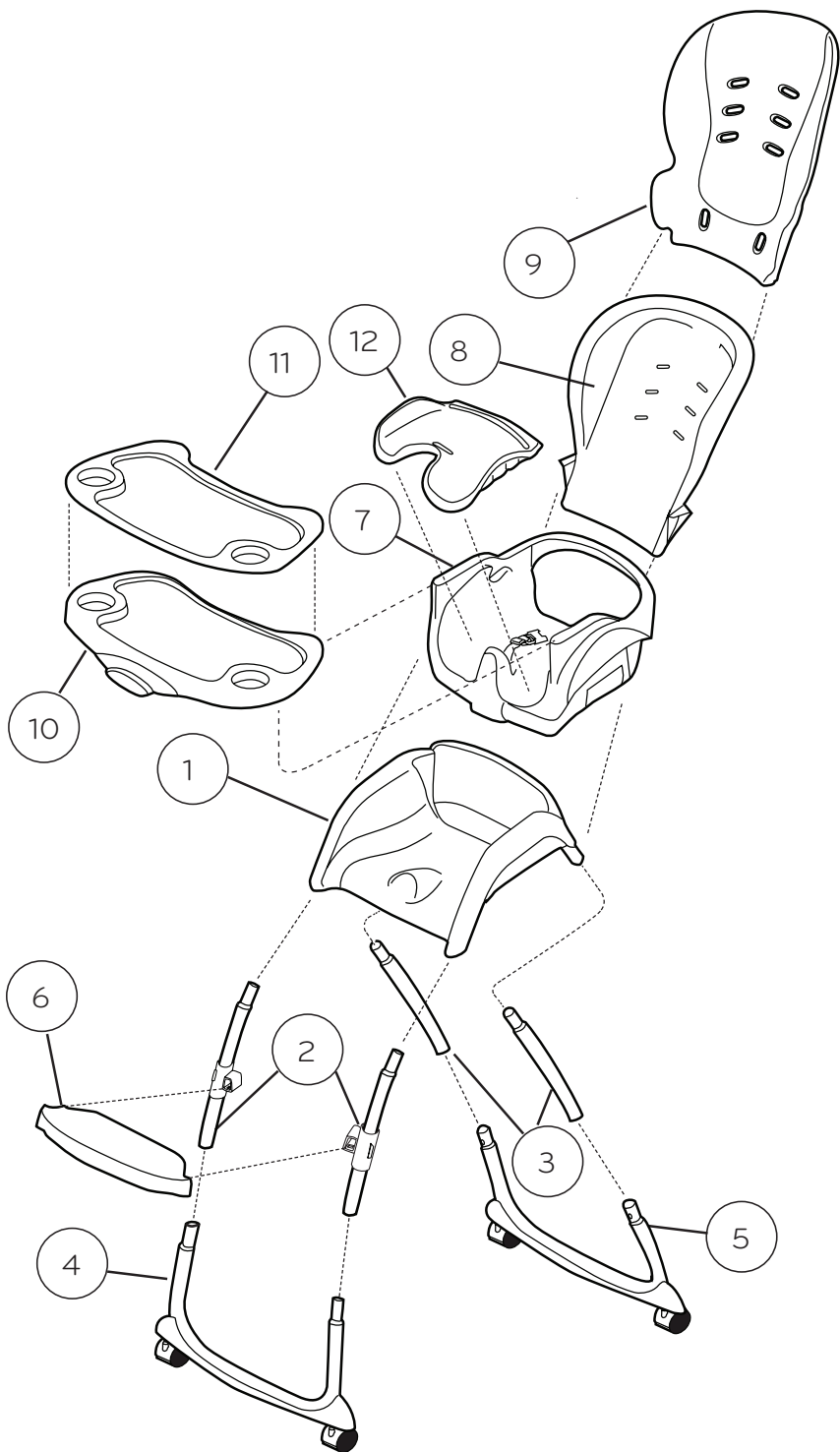

Parts List and Drawing • Lista de partes y dibujo • Liste de pièces et dessin • Teilleiste und Montagezeichnung • Lista de peças e desenhos • Список деталей и чертеж

| No. No. N° | Qty. Cant. Qté | Description | Descripción | Description |
|------------|----------------|--------------------|------------------------------|-----------------------------------|
| 1 | (1) | Toddler Seat Base | Niño base del asiento | Base de siège d'enfant en bas âge |
| 2 | (2) | Front Tubes | Tubos delanteros | Tubes avant |
| 3 | (2) | Rear Tubes | Tubos traseros | Tubes arrière |
| 4 | (1) | Front Leg Assembly | Montaje de la Pata Delantera | Assemblée Jambe Avant |
| 5 | (1) | Rear Leg Assembly | Conjunto de la pata trasera | Assemblage du pied arrière |
| 6 | (1) | Foot Rest | Resto del pie | Repose-pieds |
| 7 | (1) | Booster Base | De refuerzo Base | Booster de base |
| 8 | (1) | Booster Back rest | Booster respaldo | Retour Booster reste |
| 9 | (1) | Top Foam Insert | Inserto de espuma superior | Insert en mousse du haut |
| 10 | (1) | Tray | Bandeja | Plateau |
| 11 | (1) | Tray Insert | Introduzca la bandeja | Bac d'insertion |
| 12 | (1) | Bottom Foam Insert | Inserto de espuma inferior | Insert en mousse du bas |

| Nr. N.º N°. | Anzahl Quantidade Кол-во | Beschreibung | Descrição | Описание |
|-------------|--------------------------|-----------------------|----------------------------|-------------------------|
| 1 | (1) | Kleinkind Sitzfläche | Base do assento da criança | База малышей сиденья |
| 2 | (2) | Vorne Tubes | Tubos da frente | Передняя трубы |
| 3 | (2) | Hintere Tubes | Tubos traseiros | Задние трубы |
| 4 | (1) | Front-Leg Assembly | Assembléia Leg frente | Передняя нога Ассамблеи |
| 5 | (1) | Rear Leg Assembly | Assembléia Leg traseira | Задняя нога Ассамблеи |
| 6 | (1) | Fußstütze | Descanso do pé | подставка для ног |
| 7 | (1) | Booster Basis | Base de reforço | Бустер базы |
| 8 | (1) | Booster Rückenlehne | Reforço do encosto | Бустер спинки |
| 9 | (1) | Oberes Schaumeinsatz | Espuma Insira superior | Верхняя пенной вставкой |
| 10 | (1) | Tablett | Bandeja | ЛОТОК |
| 11 | (1) | Tablett einfügen | Inserir bandeja | ЛОТОК вставка |
| 12 | (1) | Unteres Schaumeinsatz | Espuma Insira inferior | Нижняя пенной вставкой |

**Booster Seat Setup • Configuración Refuerzo Asiento • Installation
dusiège rehausseur • Sitzerrhöhung Einstellungen • Reforço de instalação
do assento • Детское сиденье установки**

1

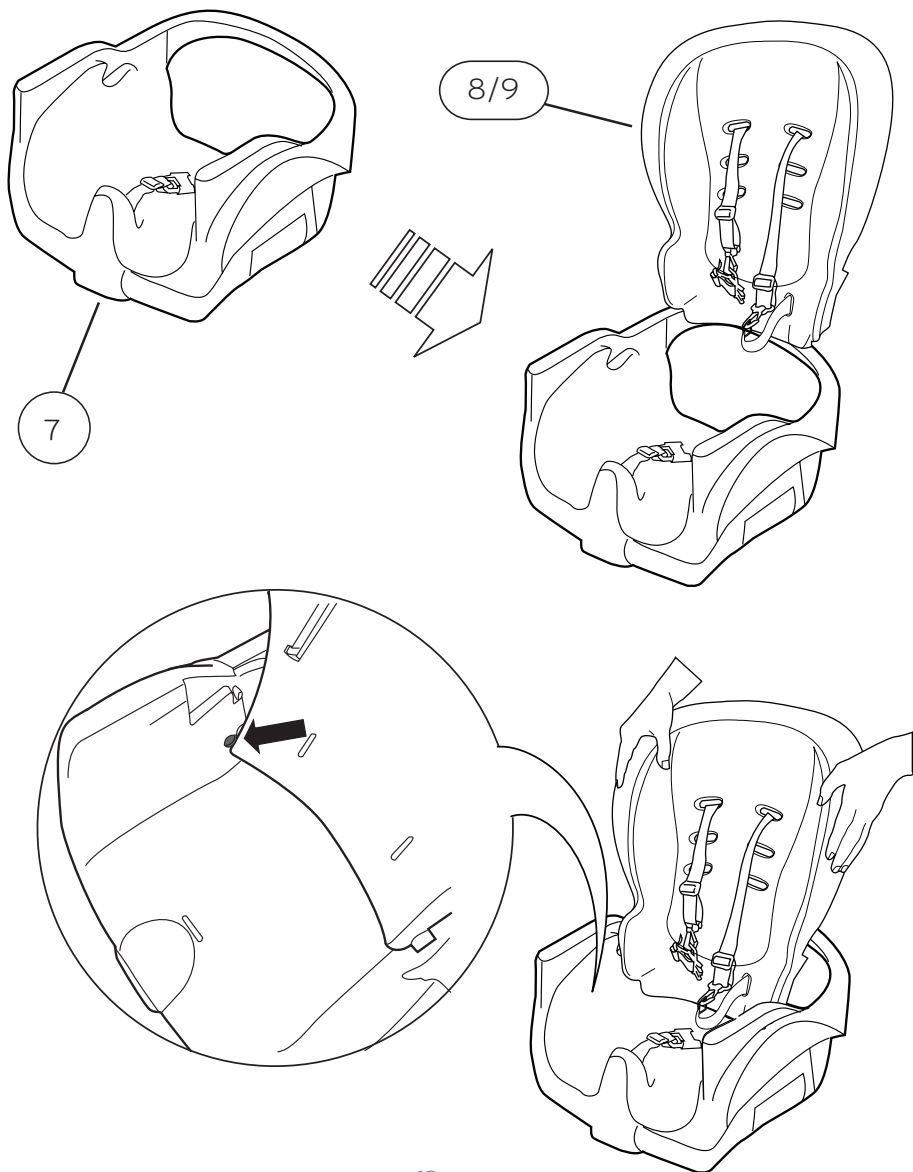

2

12

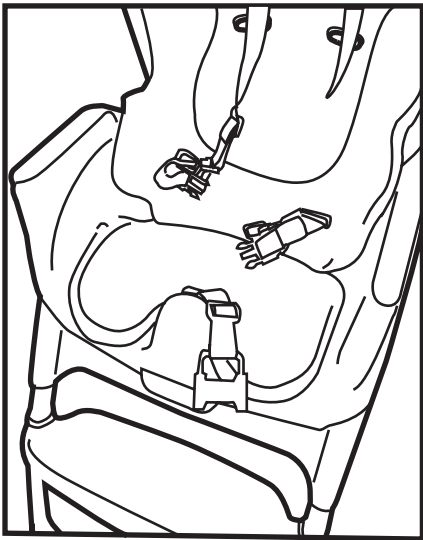
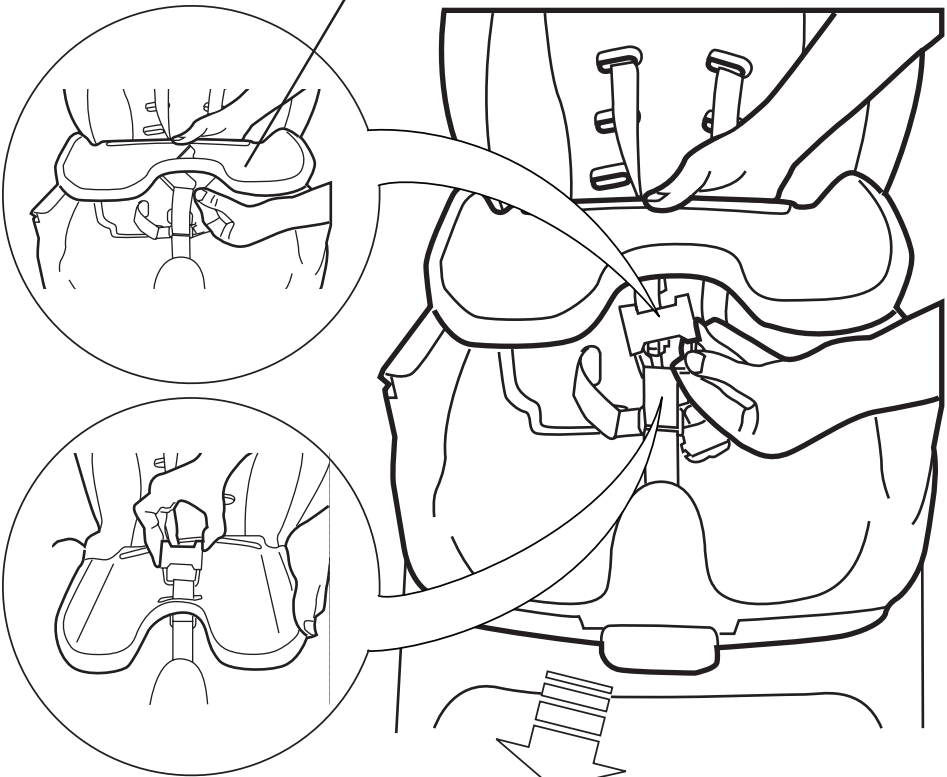

Toddler Chair Setup • iño Confi guración Silla • Confi guration président
tout-petits • Kleinkind Stuhl Einstellungen • Confi guração Cadeira
Criança • Установка малышей председател

1

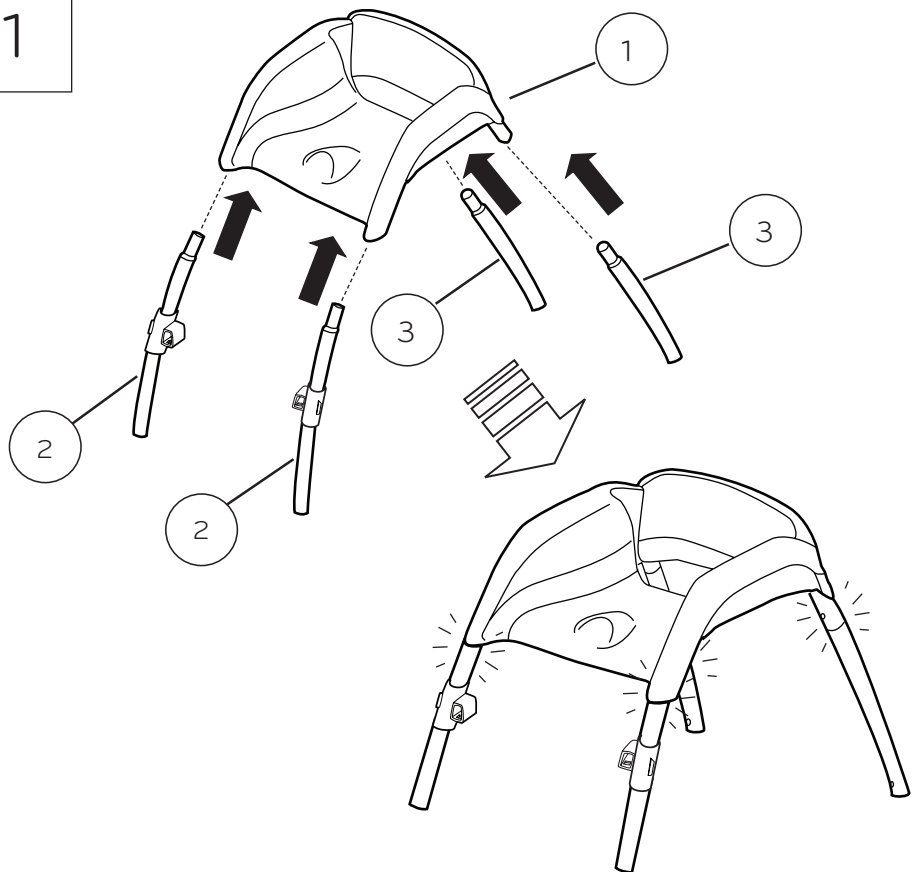

2

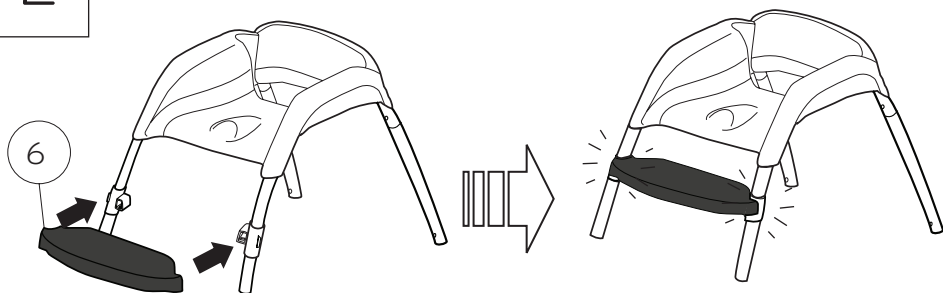

3

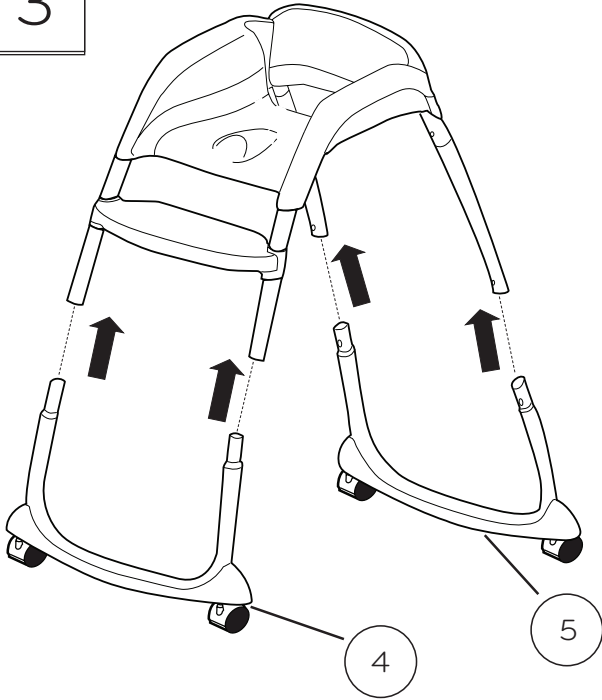

**Full Size High Chair Setup • Tamaño completo de instalación Trona •
Taille entière configuration Chaise haute • Voller Größe Hochstuhl
Einstellungen • Tamanho completo de instalação Cadeira • Полный
размер Высокие установки Председатель**

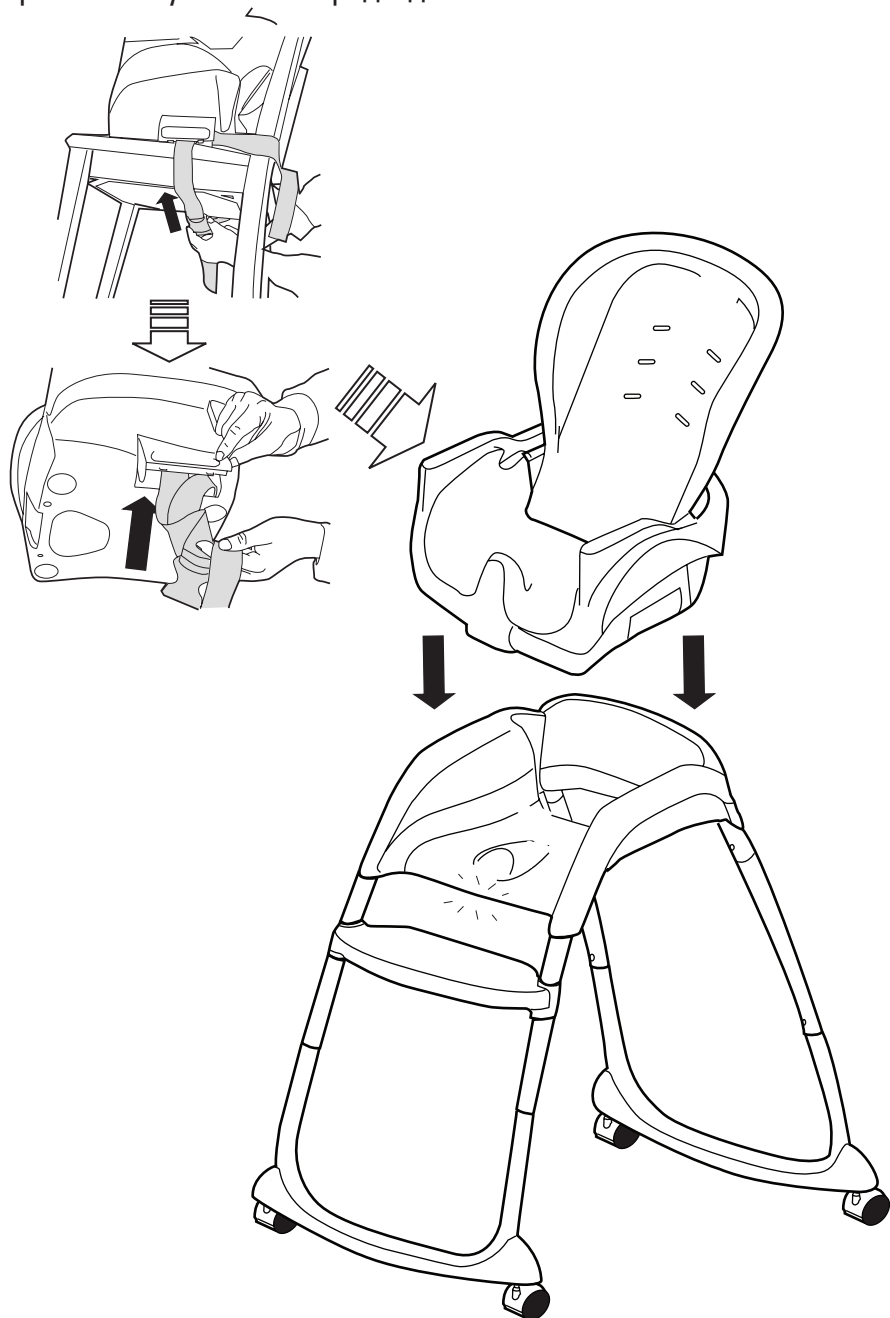

Full Size High Chair Disassembly • Silla de tamaño completo de alta
Desmontaje • Élevé Taille Haute pleine Démontage • Voller Größe
Hochstuhl Demontage • Cadeira Tamanho pleno elevado Desmontagem •
Полный размер Высокий стул разборки

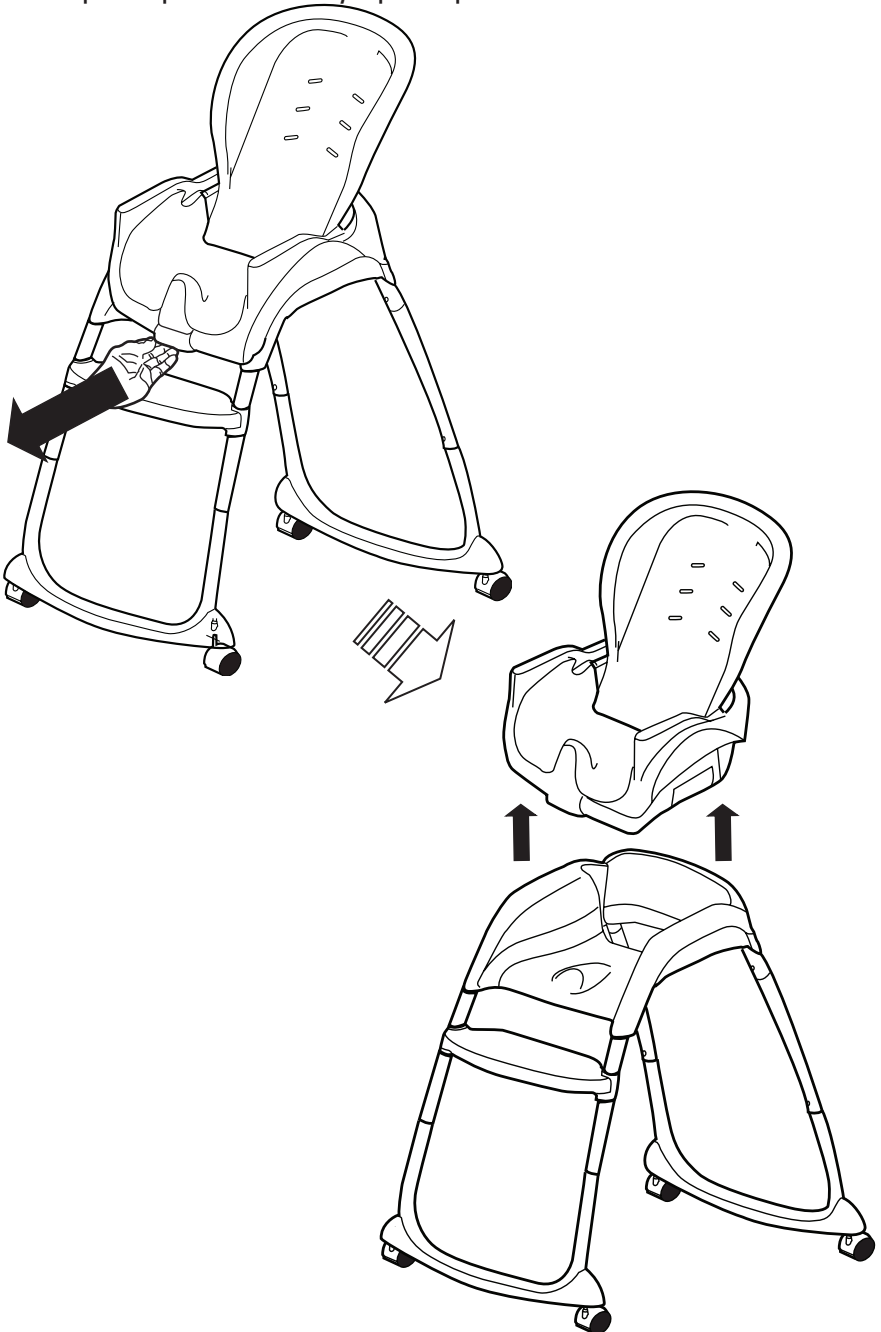

Footrest removal • Eliminación reposapiés • enlèvement des reposepieds
• Fußstütze Entfernung • Remoção apoio de pés • Подставка для ног
удаление

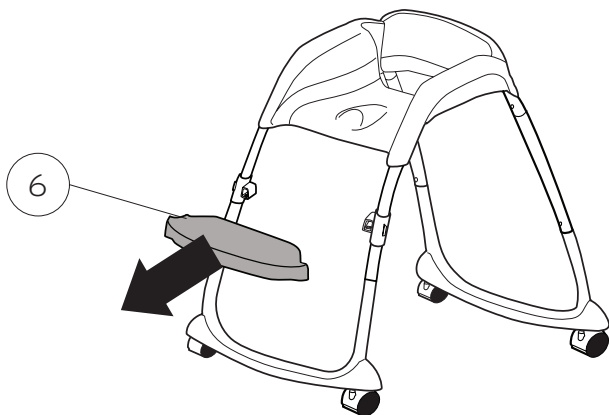
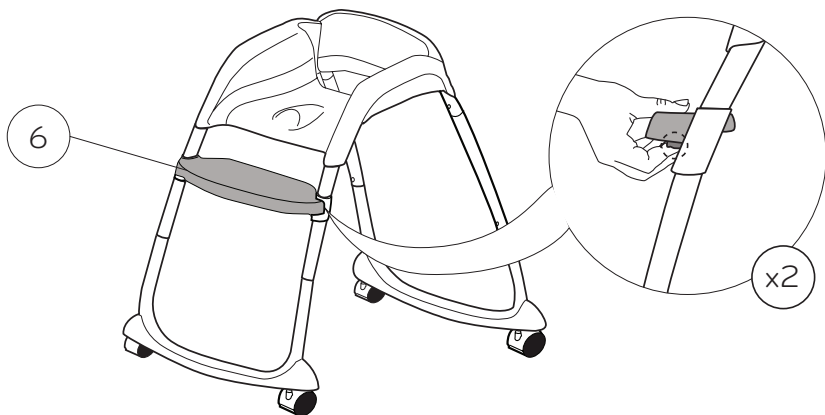

Using the Seat Restraint • El uso del sistema de seguridad del asiento
Utilisation de la retenue de siège • Mit dem Sitzrückhaltesystem • Usando
o cinto de segurança • Использование сиденья Сдержанность

Shoulder Adjustment • Ajuste del hombro •
Réglage de l'épaule • Schulter Einstellung •
Ajuste de ombro • Плечи Регулировка •

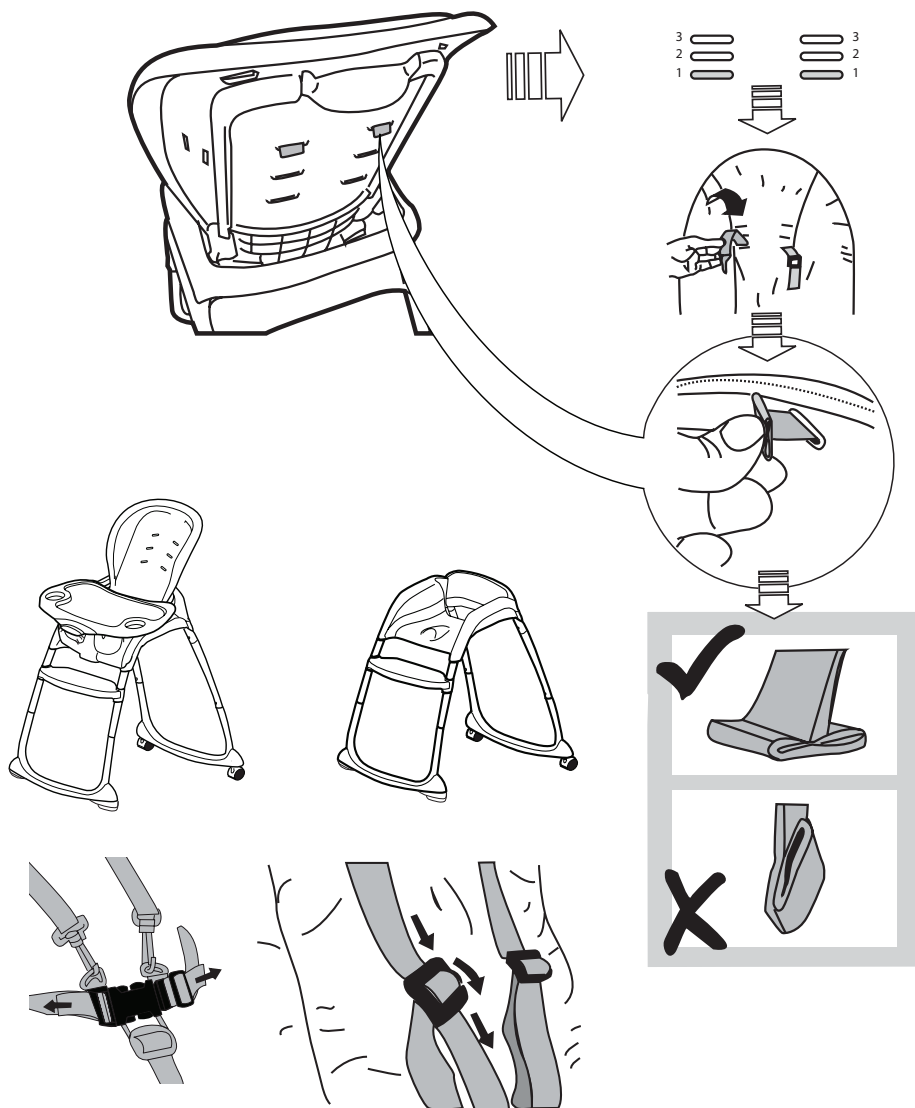

Attaching the booster seat to a chair • Colocación del asiento de una silla • Fixation du siège d'appoint sur une chaise • Anbringen der Sitzerrhöhung auf einem Stuhl • Colocação do assento de uma cadeira • Установка детского сиденья к стулу

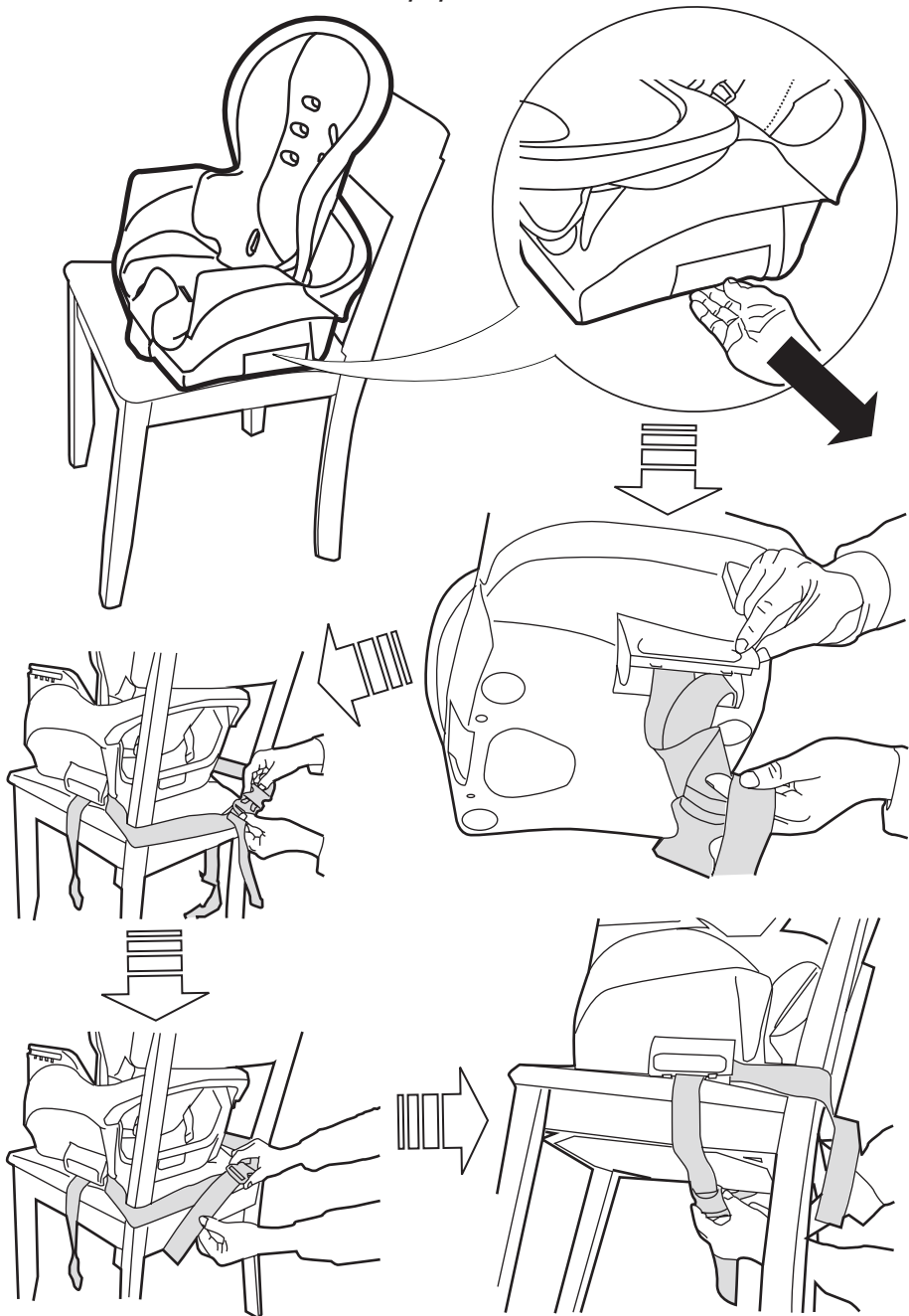

Using the Tray • Uso de la bandeja • Utilisation du bac • Mit dem Tablett •
Utilizar o tabuleiro • Использование лотка

1

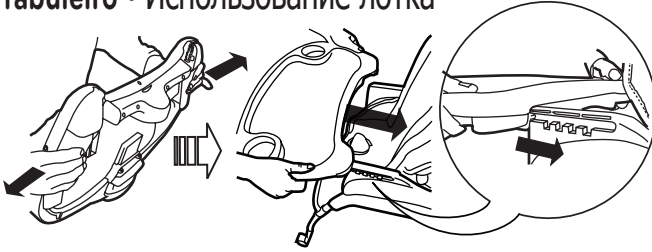

or
o
ou
oder
ou
или

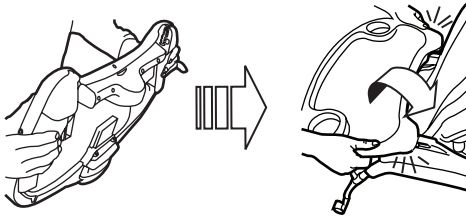

2

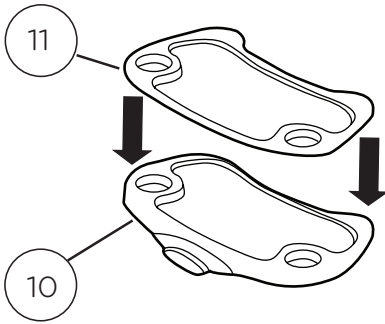

3

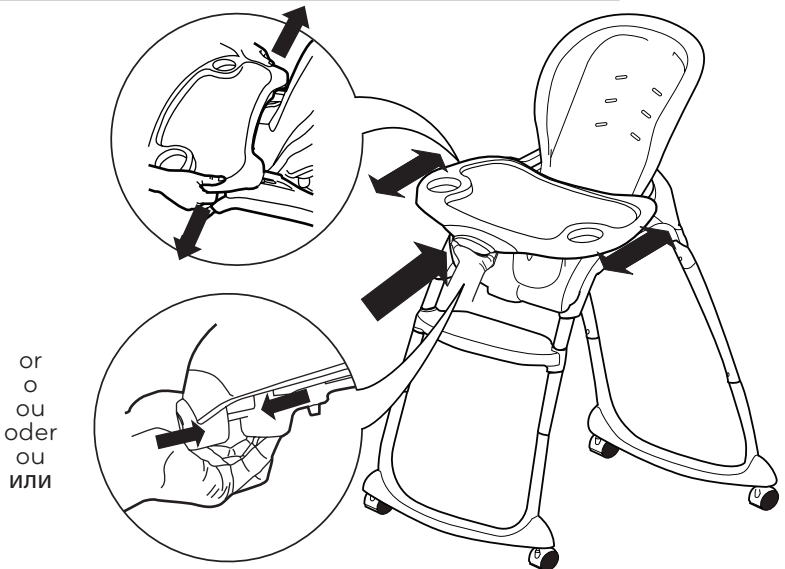

or
o
ou
oder
ou
или

Using the Recline • Usando el Reclinar • Utilisation de l'inclinaison
du dossier • Mit dem Zurücklehnen • Usando o Reclinação •
Использование откидываются

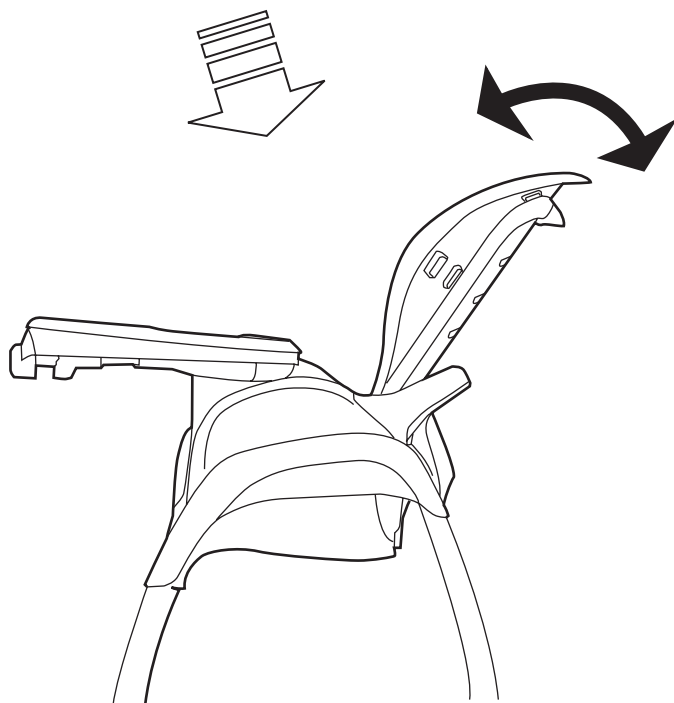
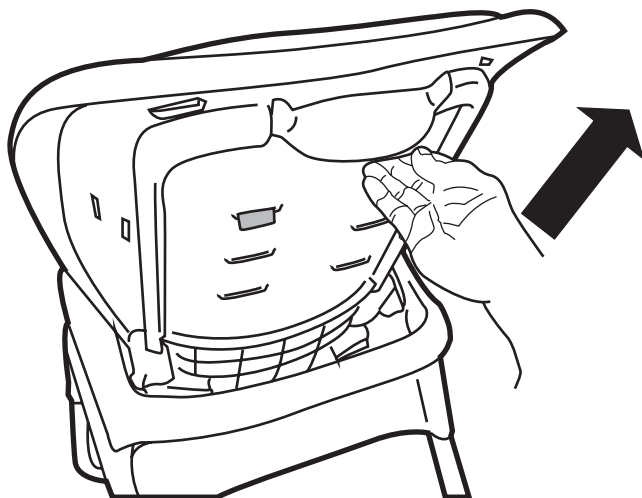

Care and Cleaning • Cuidado y limpieza • Entretien et nettoyage • Pflege und Reinigung • Cuidados e limpeza • Pulizia e manutenzione

EN **Seatpad/Tray/Tray Insert** – Dishwasher safe. Wipe clean with a soft, clean cloth and mild soap.

Plastic Parts – Wipe clean with damp cloth and mild soap. Air dry. Do not immerse in water.

Frame – Wipe the metal frame with soft, clean cloth and mild soap

ES **Almohadilla del asiento/Bandeja/Inserto para bandeja:** Apta para lavavajillas. Límpielo con un paño suave y limpio, y con jabón suave.

Partes de plástico/Inserto de espuma – Limpie con un paño húmedo y jabón suave. Deje secar al aire. No sumerja en agua.

Armazón – Limpie el armazón de metal con un paño suave, limpio y con jabón suave.

FR **Coussinet de la chaise/Plateau/Patte d'insertion du plateau:** lavable au lave-vaisselle Nettoyez à l'aide d'un chiffon doux et propre et d'un savon doux.

Pièces de plastique/Insert en mousse – Essuyer à l'aide d'un chiffon imbibé d'eau et d'un détergent doux. Séchage à l'air libre. Ne pas plonger dans l'eau.

Cadre : nettoyer le cadre métallique à l'aide d'un chiffon doux, propre et un détergent ordinaire

DE **Sitzpolster/Ablage/Tabletteinsatz** – Ist spülmaschinenfest. Mit einem weichen, sauberen Tuch und milder Seife abwischen.

Plastikteile/Schaumeinsatz – Mit einem feuchten Tuch und mildem Reinigungsmittel abwischen. An der Luft trocknen lassen. Nicht in Wasser eintauchen.

Rahmen – Metallrahmen mit einem weichen sauberen Tuch und mildem Reinigungsmittel abwischen.

PT **Almofada do assento/Bandeja/Encaixe da bandeja** – O uso em lava-louças é seguro. Limpe com um pano macio e limpo, umedecido com sabão neutro.

Peças plásticas/Espuma Insira – Limpe com um pano úmido e sabão neutro. Seque ao ar livre. Não mergulhe o produto em água.

Armação – Limpe a armação de metal com um pano macio úmido e sabão neutro.

RU **стул коврик для /Лоток/Лоток Вставьте** –Мыть в посудомоечной машине. Протирать мягкой, чистой тканью и мягким мылом.

Пластмассовые детали– протирать влажной тряпкой с мягким мыльным раствором. Сушить на воздухе. Не погружать в воду.

Рама – металлическую раму протирать мягкой чистой тряпкой, смоченной в мягком мыльном растворе.

